

INSPIRON™

TELEPÍTÉSI ÚTMUTATÓ

DELL™
YOURS IS HERE

INSPIRON™

TELEPÍTÉSI ÚTMUTATÓ

Engedélyezett modell: P07T sorozat

Engedélyezett típus: P07T002

Megjegyzések, „Vigyázat!” jelzések és figyelmeztetések

 **MEGJEGYZÉS:** A MEGJEGYZÉSEK a számítógép biztonságosabb és hatékonyabb használatát elősegítő fontos tudnivalókat tartalmaznak.

 **FIGYELMEZTETÉS:** A „VIGYÁZAT!” jelzés hardverhiba vagy adatvesztés lehetőségére hívja fel a figyelmet, egyben közli a probléma elkerülésének módját.

 **FIGYELEM:** A „FIGYELEM” jelzés az esetleges tárgyi és személyi sérülés, illetve az életveszély lehetőségére hívja fel a figyelmet.

A dokumentumban közölt információk külön értesítés nélkül változhatnak.

© 2010 Dell Inc. Minden jog fenntartva.

A Dell Inc. előzetes írásos engedélye nélkül szigorúan tilos a dokumentumokat bármilyen módon sokszorosítani.

A szövegben használt védjegyek: a *Dell*, a *DELL* embléma, *YOURS IS HERE*, az *Inspiron*, a *Solution Station*, és a *DellConnect* a Dell Inc. védjegyei; az *AMD* és az *AMD Athlon* az Advanced Micro Devices, Inc. védjegyei; a *Microsoft*, a *Windows*, és a *Windows* start gomb embléma a Microsoft Corporation védjegyei vagy bejegyzett védjegyei az Egyesült Államokban és más országokban; a *Blu-ray Disc* a Blu-ray Disc Association védjegye; a *Bluetooth* a Bluetooth SIG, Inc. tulajdonában levő bejegyzett védjegy és a Dell licenc alatt használja azt.

Más védjegyek és kereskedelmi nevek is szerepelhetnek ebben a dokumentumban, vagy a védjegyekre és nevekre igényt tartó entitásokra, vagy termékeikre való hivatkozás formájában. A Dell Inc. elhárít minden, a sajtóján kívüli védjegyekkel és márkanevekkel kapcsolatban benyújtott tulajdonjogi keresetet.

2010. május

P/N RV5DY

A00 változat

Tartalomjegyzék

Az Inspiron laptop telepítése	6	Az Inspiron laptop használata.	20
A számítógép telepítése előtti teendők	6	Jobb oldali nézet	20
A váltakozó áramú adapter csatlakoztatása	7	Bal oldali nézet	24
A hálózati kábel (opcionális) csatlakoztatása	8	Hátoldali nézet	26
Nyomja meg a bekapcsoló-gombot	9	Számítógép-alapeszközök és billentyűzetfunkciók	28
A Microsoft Windows telepítése	10	Állapotjelző jelzőfények	30
Rendszer-helyreállító adathordozó létrehozása (ajánlott).	11	Érintőpad mozdulatok	32
A SIM-kártya (opcionális) beszerelése.	13	Multimédia-vezérlőbillentyűk	34
A vezeték nélküli kapcsolat engedélyezése vagy letiltása (opcionális)	15	Megjelenítési funkciók	36
Csatlakozás az internethez (opcionális)	17	Az akkumulátor eltávolítása és cseréje	38
		Szoftverfunkciók	40
		Dell dokk	41
		Dell DataSafe Online online biztonsági másolat	43

Tartalomjegyzék

Problémák megoldása	44	Dell DataSafe helyi biztonsági mentés	66
Hangkódok	44	Rendszer-helyreállító adathordozó	69
Hálózati problémák	45	Dell Factory Image Restore (Dell gyári lemezkép visszaállítása)	70
Tápellátással kapcsolatos problémák	47	Segítségkérés	73
Memóriaproblémák	49	Műszaki támogatás és ügyfélszolgálat	74
Lefagyások és szoftverproblémák	50	DellConnect	75
Támogatási eszköz használata	52	Online szolgáltatások	75
Dell támogatási központ	52	Automatizált szolgáltatás a rendelés állapotáról	76
Saját Dell letöltések	53	Termékinformáció	77
Rendszerüzenetek	54	Eszközök visszaküldése garanciális javításra vagy visszafizetésre	77
Hardverhiba-elhárítás	57	Telefonhívás előtti teendők	79
Dell Diagnostics	57	Kapcsolatfelvétel a Dell-lel	81
Az operációs rendszer helyreállítása	63		
System Restore (Rendszer-visszaállítás)	65		

További információk és források keresése	84
Alapvető műszaki adatok	87
Függelék	95
A Macrovision termékére vonatkozó nyilatkozat.	95
NOM-információ vagy Hivatalos mexikói szabvány (csak Mexikóban)	96
Tárgymutató	97

Az Inspiron laptop telepítése

Ebben a részben a Dell™ Inspiron™ laptop telepítéséről talál információt.

A számítógép telepítése előtti teendők

A számítógép elhelyezésekor ügyeljen arra, hogy legyen elérhető közelségben áramforrás, megfelelő legyen a szellőzés, és sima és egyenes legyen az a felület, amelyre ráteszi a számítógépet.

Megfelelő szellőzés hiányában a Inspiron laptop túlmelegedhet. A túlmelegedés elkerülése érdekében ügyeljen arra, hogy hátul legalább 10,2 cm-t, oldalt pedig legalább 5,1 cm-t hagyjon szabadon. Bekapcsolt állapotban ne helyezze a számítógépet zárt helyre, például szekrénybe vagy fiókba.

 **FIGYELEM:** A számítógép szellőző- és egyéb nyílásait soha ne zárja el, a nyílásokon semmit ne dugjon be, illetve ne hagyja, hogy a nyílásokban por rakódjon le. Működés közben ne helyezze a Dell™ számítógépet rosszul szellőző helyre, például becsukott táskába, vagy szövet felületére, például szőnyegre vagy takaróra. Megfelelő szellőzés hiányában károsodhat a számítógép, csökkenhet a számítógép teljesítménye, vagy tűz keletkezhet. A számítógép melegedés esetén bekapcsolja a ventilátort. A ventilátor által keltett zaj normális, nem jelenti azt, hogy probléma lenne a ventilátorral vagy a számítógéppel.

 **VIGYÁZAT:** Ne helyezzen vagy tornyozzon éles vagy túl nehéz tárgyakat a számítógépre, mivel az maradandó károsodást okozhat a számítógépben.

A váltakozó áramú adapter csatlakoztatása

Csatlakoztassa a váltakozó áramú adaptert a számítógéphez, a másik végét pedig elektromos aljzathoz vagy a túlfeszültség elleni védelmet biztosító egységhez.

⚠ FIGYELEM: A váltakozó áramú hálózati adapter világszerte bármely hálózati csatlakozóaljzattal működik. Mindemellett a tápcsatlakozók és elosztók országoként eltérőek lehetnek. Nem megfelelő kábel használatával vagy a kábel hálózati csatlakozóaljzathoz vagy elosztóhoz történő helytelen csatlakoztatásával tüzet okozhat, vagy a készülék maradandó károsodását idézheti elő.

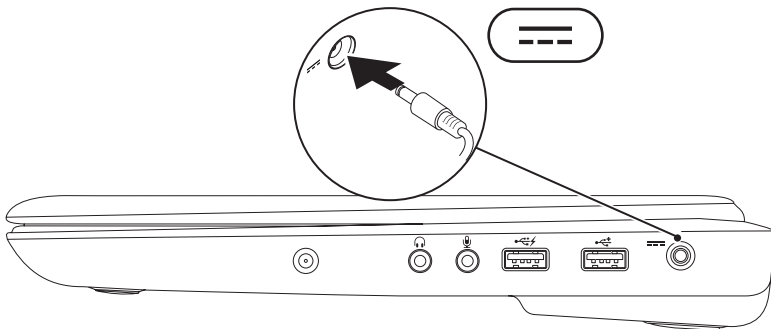

A hálózati kábel (opcionális) csatlakoztatása

Ha vezetékes hálózati kapcsolatot kíván használni, csatlakoztassa a hálózati kábelt.

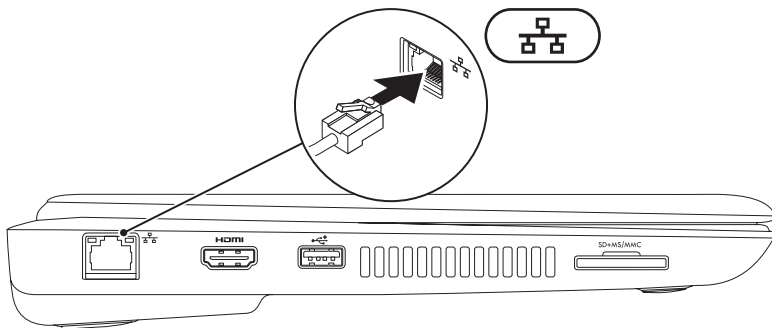

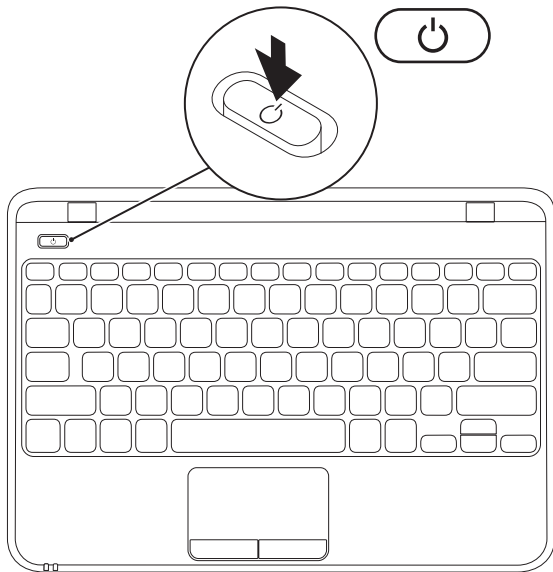

Nyomja meg a bekapcsoló-gombot



A Microsoft Windows telepítése



Az Ön által megvásárolt Dell számítógépen előre konfigurált Microsoft® Windows® 7 operációs rendszer fut. A Windows 7 első üzembe helyezéséhez kövesse a képernyőn megjelenő utasításokat. Ezek a lépések kötelezőek, és végrehajtásuk beletelhet egy kis időbe. A megjelenő Windows 7 telepítő képernyőkön több műveletet is végre kell hajtani, mint például a licencszerződések elfogadása, a beállítások elvégzése és az internetkapcsolat beállítása.

 **FIGYELMEZTETÉS:** Ne szakítsa meg az operációs rendszer telepítését. Ez használhatatlanná teheti a számítógépet, és előfordulhat, hogy újra kell telepítenie az operációs rendszert.

 **MEGJEGYZÉS:** A számítógép optimális teljesítményének elérése érdekében javasolt a **support.dell.com** címen elérhető legfrissebb BIOS és illesztőprogramok letöltése és telepítése.

 **MEGJEGYZÉS:** Az operációs rendszerről és funkcióiról további információkat az alábbi helyen találhat: **support.dell.com/MyNewDell**.

Rendszer-helyreállító adathordozó létrehozása (ajánlott)

-  **MEGJEGYZÉS:** Ajánlatos rendszer-helyreállító adathordozót létrehozni a Microsoft Windows telepítését követően.
-  **MEGJEGYZÉS:** A számítógépben nincs belső optikai meghajtó. A lemezekkel kapcsolatos eljárásokhoz használjon külső optikai meghajtót vagy bármely más, külső tárolóeszközt.

A rendszer-helyreállító adathordozó arra szolgál, hogy a vásárláskori működő állapotba állítsa vissza a számítógépet, megőrizve az adatfájlokat (az *operációs rendszer* lemezeinek használata nélkül). A rendszer-helyreállító adathordozó használható akkor, ha a hardverben, szoftverben, illesztőprogramokban vagy más rendszerbeállításokban történt módosulások nemkívánatos állapotot idéztek elő a számítógépen.

A rendszer-helyreállító adathordozó létrehozásához a következőkre van szükség:

- Dell DataSafe helyi biztonsági másolat
 - legalább 8 GB kapacitású USB-kulcs vagy DVD-R/DVD+R/Blu-ray™ lemez
-  **MEGJEGYZÉS:** A Dell DataSafe helyi biztonsági másolat nem támogatja az újraírható lemezeket.

Az Inspiron laptop telepítése

Rendszer-helyreállító adathordozó létrehozása:

1. Csatlakoztassa a váltakozó áramú adaptert (tekintse meg „A váltakozó áramú adapter csatlakoztatása” c. részt a 7 oldalon).
2. Helyezze a lemezt vagy az USB-kulcsot a számítógépbe.
3. Kattintson a **Start**  → **Programok** → **Dell DataSafe helyi biztonsági másolat** menüpontra.
4. Kattintson a **Helyreállító adathordozó létrehozása** lehetőségre.
5. Kövesse a képernyőn megjelenő utasításokat.

 **MEGJEGYZÉS:** A rendszer-helyreállító adathordozó használatát tekintse meg a „Rendszer-helyreállító adathordozó” résznél, az 69 oldalon.

A SIM-kártya (opcionális) beszerelése

 **MEGJEGYZÉS:** SIM-kártya telepítése nem szükséges, amennyiben az internet eléréséhez EVDO-kártyát használ.

A SIM- (Subscriber Identity Module, előfizető-azonosító modul) kártya telepítésével számítógépe az internethez csatlakozhat. Az internet eléréséhez a mobiltelefon-szolgáltató hálózatán belül kell tartózkodnia.

A SIM-kártya beszerelése:

1. Kapcsolja ki a számítógépet.
2. Vegye ki az akkumulátort a 38 oldalon található „Az akkumulátor eltávolítása és cseréje” fejezetben leírtak szerint.
3. Csúsztassa a SIM-kártyát az akkumulátorrekeszben lévő SIM-kártya nyílásába.
4. Cserélje ki az akkumulátort a 38 oldalon található „Az akkumulátor eltávolítása és cseréje” fejezetben leírtak szerint.
5. Kapcsolja be a számítógépét.

A SIM-kártya eltávolításához nyomja be és vegye ki a SIM-kártyát.

Az Inspiron laptop telepítése

1 SIM-kártya nyílása

2 SIM-kártya

3 akkumulátorrekesz

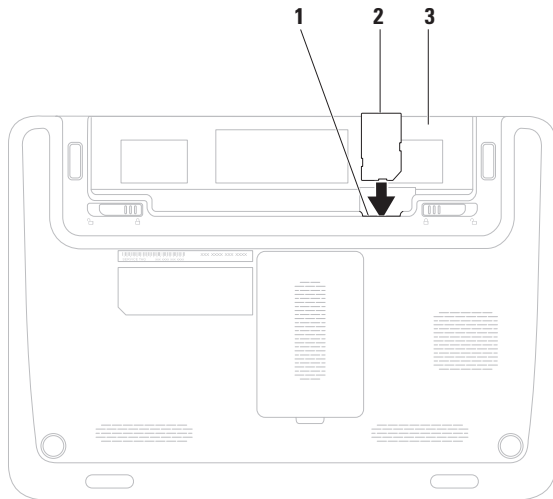

A vezeték nélküli kapcsolat engedélyezése vagy letiltása (opcionális)

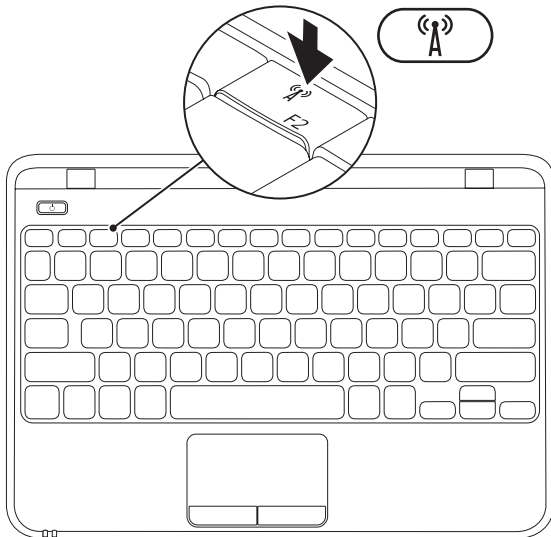

Az Inspiron laptop telepítése

-  **MEGJEGYZÉS:** A vezeték nélküli funkció csak akkor érhető el a számítógépen, ha vásárláskor WLAN-kártyát rendelt. A támogatott kártyákra vonatkozó információkért lásd az „Alapvető műszaki adatok” c. részt a 87 oldalon.

A vezeték nélküli funkció engedélyezése vagy letiltása:



1. Ellenőrizze, hogy be van-e kapcsolva a számítógép.
2. Nyomja meg a billentyűzetten a vezeték nélküli billentyűt  .
A vezeték nélküli funkció aktuális állapota a képernyőn látható.

Vezeték nélküli használat bekapcsolva



Vezeték nélküli használat kikapcsolva



3. Nyomja meg még egyszer a vezeték nélküli billentyűt  a vezeték nélküli használat be- és kikapcsolása közti váltáshoz.
-  **MEGJEGYZÉS:** Ezzel a billentyűvel az összes vezeték nélküli kapcsolat (Bluetooth® és WiFi) gyorsan kikapcsolható, például olyan helyzetekben, amikor a repülőgépen minden vezeték nélküli kapcsolatot használó készüléket ki kell kapcsolni.

Csatlakozás az internethez (opcionális)

Az internetcsatlakozáshoz külső modemes vagy hálózati kapcsolat, valamint internetszolgáltató szükséges.

Amennyiben a külső USB modem vagy a vezeték nélküli hálózati eszköz nem része az eredeti összeállításnak, úgy azok megvásárolhatók a **www.dell.com** címen.

Vezetékes kapcsolat beállítása

- Ha betárcsázós kapcsolata van, csatlakoztassa a telefonvonalat a külön megvásárolható külső USB-modemhez és a telefon fali aljzatához, mielőtt elkezdené beállítani az internetkapcsolatot.
- Amennyiben DSL- vagy kábel-, illetve műholdas modemkapcsolatot használ, a beállításhoz kérjen útmutatást internetszolgáltatójától.

A vezetékes internetkapcsolat beállításához kövesse az „Internetkapcsolat beállítása” című részben foglaltakat a kézikönyv 18 oldalán.

Vezeték nélküli kapcsolat beállítása

 **MEGJEGYZÉS:** A vezeték nélküli útválasztó beállításához használja az útválasztóhoz kapott dokumentációt.

A vezeték nélküli internetkapcsolat használata előtt csatlakoznia kell a vezeték nélküli útválasztóhoz.

Kapcsolat beállítása a vezeték nélküli útválasztóhoz:

1. Ellenőrizze, hogy a vezeték nélküli kapcsolat engedélyezve van-e a számítógépen (lásd a „Vezeték nélküli kapcsolat engedélyezése vagy tiltása” részt a 15 oldalon).

Az Inspiron laptop telepítése

2. Mentsen és zárjon be minden nyitott fájlt, majd lépjen ki minden futó alkalmazásból.
3. Kattintson a **Start**  → **Vezérlőpult** elemre.
4. A keresőmezőbe írja be: **hálózat**, majd kattintson a **Hálózati és megosztási központ** → **Csatlakozás hálózathoz** lehetőségre.
5. A beállítás elvégzéséhez kövesse a képernyőn megjelenő utasításokat.

Az internetkapcsolat beállítása

Az internetszolgáltatók és ajánlataik országonként változnak. Az országában elérhető ajánlatokkal kapcsolatban forduljon internetszolgáltatójához.

Ha nem tud kapcsolódni az internethez, de régebben sikeresen csatlakozott, akkor előfordulhat, hogy szolgáltatójánál van szolgáltatáskiesés. Lépjen kapcsolatba internetszolgáltatójával a szolgáltatás állapotának ellenőrzése céljából, vagy próbálja meg a csatlakozást később.

Készítse elő az internetszolgáltatótól kapott információkat. Ha nincs internetszolgáltatója, a **Csatlakozás az internethez** varázsló segítségével kereshet egyet.

Az internetkapcsolat beállítása:

1. Mentsen és zárjon be minden nyitott fájlt, majd lépjen ki minden futó alkalmazásból.
 2. Kattintson a **Start**  → **Vezérlőpult** elemre.
 3. A keresősorba írja be a *hálózat* (*network*) szót, majd kattintson a **Hálózati és megosztási központ** → **Új kapcsolat vagy hálózat beállítása** → **Csatlakozás az internethez** elemére. Megjelenik a **Csatlakozás az internethez** ablak.
-  **MEGJEGYZÉS:** Amennyiben nem tudja, milyen csatlakozástípust válasszon, kattintson a **Segítség a választáshoz** gombra, vagy lépjen kapcsolatba internetszolgáltatójával.
4. Kövesse a képernyőn megjelenő utasításokat, és a telepítés befejezéséhez használja az internetszolgáltatójától kapott beállítási információkat.

Az Inspiron laptop használata

Ebben a részben az Inspiron laptopon elérhető funkciókról talál információkat.

Jobb oldali nézet

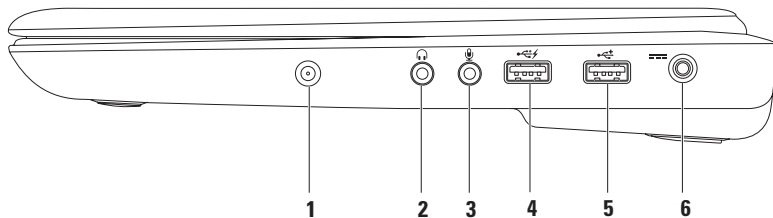

-
- 1 Antennabemenet-csatlakozó (a támogatott modelleken)** — Külső antennához csatlakozik programok TV-tunerkártya (opcionális) segítségével történő megtekintéséhez.

 - 2  Audiokimenet/fejhallgató-csatlakozó** — Ide csatlakoztathatja a fejhallgatót, vagy innen küldheti tovább az audiojelet hangszóróra vagy hifi-rendszerre.



 - 3  Audiobemenet/mikrofoncsatlakozó** — Ide csatlakoztatható a mikrofon vagy az audioprogramokkal használható bemeneti jel.

 - 4  USB csatlakozó USB PowerShare csatlakozóval** — USB-eszközök (például egér, billentyűzet, nyomtató, külső meghajtó vagy MP3-lejátszó) csatlakoztatására szolgál.

Az USB Powershare funkció lehetővé teszi az USB-eszközök töltését, amikor a számítógép ki, vagy be van kapcsolva, illetve készenléti üzemmódban van.

MEGJEGYZÉS: Bizonyos USB-eszközök nem töltődnek a számítógép kikapcsolt, vagy készenléti állapotában. Ilyen esetben az eszköz töltéséhez be kell kapcsolni a számítógépet.

MEGJEGYZÉS: Amennyiben egy USB-eszköz töltése közben kikapcsolja a számítógépet, a töltés abbamarad. A töltés folytatásához húzza ki az USB-eszközt, majd csatlakoztassa újra.

- 5  **USB 2.0 csatlakozó** — USB-eszközök csatlakoztatásához, például egér, billentyűzet, nyomtató, külső meghajtó vagy MP3-lejátszó.
-
- 6  **Váltakozó áramú adapter csatlakozója** — Az áramellátás biztosítása érdekében csatlakoztatja a számítógépet a váltakozó áramú adapterhez, és tölti az akkumulátort.
-

Bal oldali nézet

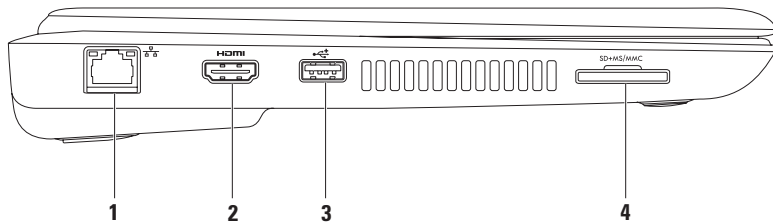

-
-  **Hálózati csatlakozó** — Ha vezetékes hálózati kapcsolatot használ, ezzel csatlakoztathatja a számítógépet a hálózathoz vagy szélessávú eszközhöz.

 -  **HDMI-csatlakozó** — Csatlakoztatás TV készülékhez többcsatornás audio- és videojelek esetén.
MEGJEGYZÉS: Beépített hangszórók nélküli monitorhoz, csak a videojelet olvassa.

 -  **USB 2.0 csatlakozó** — USB-eszközök csatlakoztatásához, például egér, billentyűzet, nyomtató, külső meghajtó vagy MP3-lejátszó.

 -  **7 az 1-ben médiakártya-olvasó** — könnyű és kényelmes megoldás a memóriakártyákon tárolt digitális fényképek, zenék, videók és dokumentumok megjelenítéséhez és megosztásához.
MEGJEGYZÉS: A nyílásban átvételkor egy műanyag kártyaforma található. Ez megvédi a nyílást a portól és egyéb szennyeződéstől. Tartsa meg a kártyát arra az esetre, ha nincs médiakártya a nyílásban. Egyéb számítógépek üres kártyái nem biztos, hogy beleférnek a nyílásba.
-

Hátoldali nézet







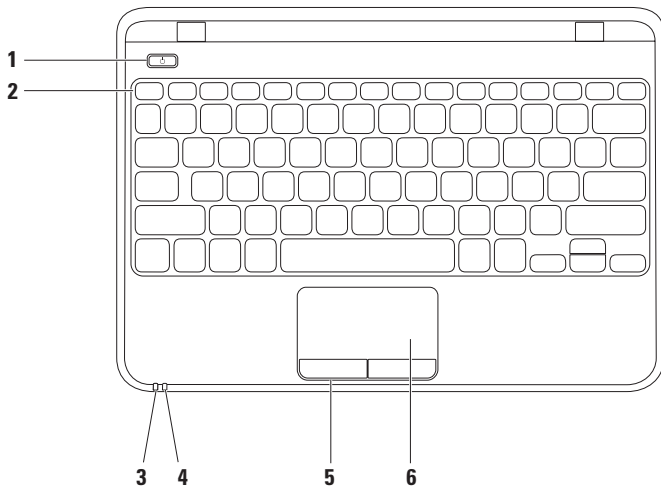

1 Biztonsági kábel nyílása — A nyíláson keresztül kereskedelmi forgalomban kapható biztonsági kábelt csatlakoztathat a számítógéphez.

MEGJEGYZÉS: Mielőtt biztonsági kábelt vásárolna, ellenőrizze, hogy illik-e a számítógépén lévő nyílásba.

2  VGA-csatlakozó — Csatlakozó a külső monitorokhoz és kivetítőkhez.

Számítógép-alapeszközök és billentyűzetfunkciók



-
- 1  **Tápellátás gomb** — Megnyomásával ki- vagy bekapcsolja a számítógépet.
-
- 2 **Funkciógomb sor** — A vezeték nélküli funkció be- és kikapcsoló billentyűje, a fényesség növelésére és csökkentésére szolgáló billentyűk, multimédiás billentyűk és az érintőpad engedélyezését és letiltását szolgáló gombok található ebben a sorban. A multimédiás billentyűkről további tudnivalók található a „Multimédia-vezérlőbillentyűk” fejezetben, a 34 oldalon.
-
- 3  **Tápellátás/akkumulátor állapotjelző** — Jelzi a tápellátást és az akkumulátor töltöttségi állapotát. További tudnivalók a tápellátás/akkumulátor állapotjelzőről: „Állapotjelző lámpák és kijelzők”, 30 oldal.
-
- 4  **Merevlemez-meghajtó üzemjelzője** — Világít, amikor a számítógép adatokat olvas vagy ír. A villogó fehér fény a merevlemez aktivitását jelzi.
-  **FIGYELMEZTETÉS: Az adatok elvesztésének elkerülése érdekében a számítógépet soha ne kapcsolja ki, amikor a merevlemez üzemjelző lámpája villog.**
-
- 5 **Az érintőpad gombjai (2)** — Az egérhez hasonlóan lehet rajta a bal és jobb gombra kattintani.
-
- 6 **Érintőpad** — Az egérhez hasonlóan a kurzort lehet mozgatni vele, elemek húzhatók és helyezhetők át, a felület megérintése bal kattintást jelent.
- MEGJEGYZÉS:** Az érintőpad engedélyezéséhez vagy letiltásához nyomja meg a billentyűzet funkciógombjainak sorában lévő  billentyűt.
-

Állapotjelző jelzőfények

Tápellátás/akkumulátor jelzőfény

	Jelzőfény	Számítógép állapota	Akkumulátortöltés szintje
Váltakozó áramú adapter	folyamatos fehér fény	be ki/hibernálás	töltés <=90%
	fehéren villog	készenlét	töltés
	ki	ki/hibernálás	>90%
Akkumulátor	folyamatos fehér fény	be	>=10%
	fehéren villog	készenlét	>=10%
	folyamatos borostyánsárga fény	be/készenlét	<10%
	ki	ki/hibernálás	–



MEGJEGYZÉS: Amikor a számítógép a váltakozó áramú adatterről üzemel, az akkumulátor töltődik.

Érintőpad mozdulatok

Görgetés

A tartalom görgetése. A görgetési funkció magában foglalja:

Függőleges automatikus görgetés —
Lehetővé teszi, hogy felfelé vagy lefelé görgessen az aktív ablakban.

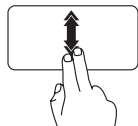

Mozgassa gyorsan két ujját felfelé vagy lefelé a függőleges automatikus görgetés aktiválásához.

Az automatikus görgetés leállításához érintse meg az érintőpadot.

Vízszintes automatikus görgetés—

Lehetővé teszi a görgetést az aktív ablakban jobbra vagy balra.

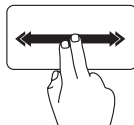

Mozgassa gyorsan két ujját jobbra vagy balra a vízszintes automatikus görgetés aktiválásához.

Az automatikus görgetés leállításához érintse meg az érintőpadot.

Pöccintés

Lehetővé teszi a tartalom előre- vagy visszalapozását, a pöccintés irányától függően.

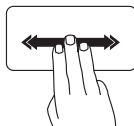

Mozgassa gyorsan három ujját a kívánt irányban az aktív ablak tartalmának lapozásához.

Nagyítás

A képernyőtartalom nagyítása vagy kicsinyítése. A nagyítás funkció magában foglalja:

Csíptetés — Az érintőpadon két ujj közelítésével vagy távolításával van lehetőség a zoom használatára.

Nagyítás:

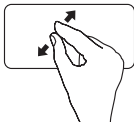

Az aktív ablak nézetének nagyításához távolítsa el a két ujját egymástól.

Kicsinyítés:

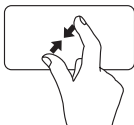

Az aktív ablak nézetének csökkentéséhez közelítse a két ujját egymáshoz.

Forgatás

Lehetővé teszi a képernyő aktív tartalmának forgatását. A forgatás funkció tartalmazza:

Elforgatás — Lehetővé teszi az aktív tartalom elforgatását két ujj használatával, miközben az egyik ujj áll, a másik pedig körülötte elfordul.



A kiválasztott elem óramutató járásával egyező vagy azzal ellentétes irányban történő elforgatásához a hüvelykujját egy helyben tartva a mutatóujját mozgassa ívben jobbra vagy balra.

Multimédia-vezérlőbillentyűk

A multimédia-vezérlőbillentyűk a billentyűzet funkciógomb-sorában találhatóak.

A multimédia-vezérlőbillentyűk használatához nyomja meg a kívánt gombot. A multimédia-vezérlőbillentyűk konfigurálását a **Rendszerbeállítás (BIOS) Segédprogram** vagy a Windows Mobility Center segítségével végezheti el.

System Setup (Rendszerbeállítás) (BIOS) segédprogram

1. Nyomja meg az <F2> gombot közvetlenül a bekapcsoláskor végzett öndiagnosztika (POST) közben a System Setup (Rendszerbeállítás) (BIOS) segédprogramba való belépéshez.
2. A **Function Key Behavior (Funkcióbillentyű viselkedése)** beállítás alatt válasszon a következők közül:
Multimedia (Multimédia) vagy **Function (Funkció)** (Inspiron 1120)

Multimedia (Multimédia) / Multimedia Key First (Multimédiás billentyű először) — Ez az alapértelmezett beállítás. Nyomja meg bármelyik multimédia gombot a hozzá tartozó művelet elvégzéséhez. A funkcióbillentyűk esetén nyomja meg az <Fn> gombot és a kívánt funkciógombot.

Function (Funkció) / Function Key First (Funkcióbillentyű először) — Nyomja meg bármelyik funkciógombot a hozzárendelt művelet elvégzéséhez.

A multimédiás gombok esetén nyomja meg az <Fn> gombot és a kívánt multimédiás gombot.



MEGJEGYZÉS: A **Multimédia/Multimédiás billentyű először** beállítás csak az operációs rendszerben aktív.

Windows Mobility Center

1. A <  > <X> gombok megnyomásával indítsa el a Windows Mobility Centert.
2. A **Function Key Row (Funkcióbillentyű-sor)** elemnél válassza a **Function Key (Funkcióbillentyű)** vagy a **Multimedia Key (Multimédiás billentyű)** lehetőséget.



 A hang elnémítása

 Hangerő csökkentése

 Hangerő növelése

 Előző szám vagy fejezet lejátszása

 Lejátszás vagy szünet

 Következő szám vagy fejezet lejátszása

Megjelenítési funkciók

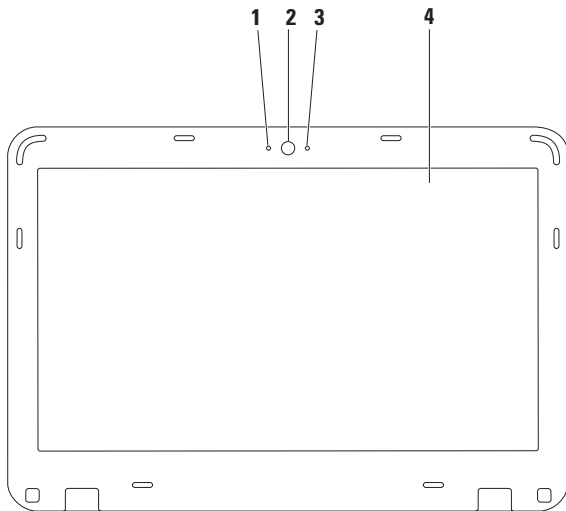



-
- 1 Digitális mikrofon**— Jó minőségű hangot biztosít hangfelvételhez és videokonferenciához.

 - 2 Kamera** — Beépített kamera videók rögzítéséhez, konferenciák lebonyolításához és csevegéshez.

 - 3 Kamera aktivitásjelző** — Jelzi, hogy a kamera be- vagy ki van kapcsolva.

 - 4 Kijelző** — Ha többet szeretne tudni a kijelzőkről, olvassa el a *Dell műszaki útmutatót* a számítógépen vagy a **support.dell.com/manuals** weboldalon.
-

Az akkumulátor eltávolítása és cseréje

-  **FIGYELEM:** Az ebben a részben ismertetett műveletek elvégzése előtt olvassa el a számítógéphez kapott biztonsági utasításokat..
-  **FIGYELEM:** Nem megfelelő akkumulátor használata növeli a tűz- és robbanásveszélyt. Ehhez a számítógéphez csak a Dell által forgalmazott akkumulátort használjon. Ne használja más számítógépek akkumulátorait.
-  **FIGYELEM:** Mielőtt eltávolítaná az akkumulátort, kapcsolja ki a számítógépet, és távolítsa el a külső kábeleket (beleértve a váltakozó áramú adapter kábelét is).

Az akkumulátor eltávolításához:

1. Kapcsolja ki és fordítsa meg a számítógépet.
2. Csúsztassa az akkumulátort záró reteszt és az akkumulátort kioldó reteszt nyitott helyzetbe.
3. Csúsztassa ki az akkumulátort az akkumulátorrekeszből.

Az akkumulátor cseréje:

1. Csúsztassa be az akkumulátort az akkumulátorrekeszbe, amíg a helyére nem kattán.
2. Csúsztassa az akkumulátorzáró reteszt zárt állásba.

- 1 akkumulátorkioldó retesz
- 2 akkumulátor
- 3 akkumulátorzáró retesz

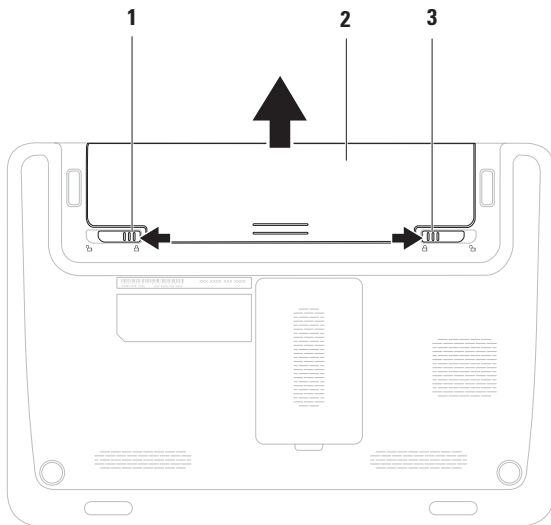

Szoftverfunkciók

 **MEGJEGYZÉS:** A fejezetben leírt funkciókkal kapcsolatos további információkért tekintse meg a *Dell műszaki útmutatót* a merevlemezen vagy a support.dell.com/manuals weboldalon.

Hatékony és kommunikáció

A számítógéppel bemutatókat, brosúrákat, üdvözlőkártyákat, szórólapokat és táblázatokat készíthet. Digitális fotókat és képeket szerkeszthet és tekinthet meg. A megrendelésen ellenőrizze a számítógépére telepített szoftvereket.

Az internethez való csatlakozás után weboldalakat nyithat meg, e-mail fiókot állíthat be, illetve fájlokat tölthet fel és le.

Szórakozás és multimédia

 **MEGJEGYZÉS:** A számítógépben nincs belső optikai meghajtó. A lemezekkel kapcsolatos eljárásokhoz használjon külső optikai meghajtót vagy bármely más, külső tárolóeszközt.

Számítógépével videókat nézhet, játékokat játszhat, saját CD/DVD lemezeket hozhat létre, zenét vagy internetes rádiót hallgathat.

Képeket és videofájlokat tölthet le és másolhat át hordozható eszközökről, például digitális fényképezőgépekről vagy mobiltelefonokról. Az opcionális szoftveres alkalmazások segítségével zene- és videofájlokat rendezhet és hozhat létre, amelyeket ezek után lemezre írhat, hordozható eszközökre (például MP3-lejátszóra vagy egyéb hordozható szórakoztató elektronikai eszközre) menthet, vagy közvetlenül megjeleníthet és lejátszhat egy csatlakoztatott TV-készüléken, projektoron vagy házimozirendszeren.

Dell dokk

A Dell dokk ikonok egy csoportja, mely egyszerűen hozzáférhetővé teszi a gyakran használt alkalmazásokat, fájlokat és mappákat. A dokkot testre szabhatja a következőképpen:

- Ikonok hozzáadásával vagy eltávolításával
- A kapcsolódó ikonok kategóriákba rendezésével
- A dokk színének és helyének módosításával
- Ikonok viselkedésének módosításával



Kategória hozzáadása

1. Kattintson a jobb gombbal a dokkra, majd a **Hozzáadás**→ **Kategória** elemre. Megjelenik a **Kategória hozzáadása/ szerkesztése** ablak.
2. Adja meg a kategória nevét a **Cím** mezőben.
3. Válasszon ikont a kategóriához a **Kép kiválasztása:** mezőben.
4. Kattintson a **Mentés** gombra.

Ikon hozzáadása

Húzza a kívánt ikont a dokkolóra vagy egy kategóriára.

Kategória vagy ikon eltávolítása

1. Jobb egérgombbal kattintson a dokkon lévő kategóriára vagy ikonra, majd kattintson a **Parancsikon törlése** vagy a **Kategória törlése** parancsra.
2. Kövesse a képernyőn megjelenő utasításokat.

A dokk testreszabása

1. Jobb egérgombbal kattintson a dokkra, majd a **Speciális beállítások...** elemre.
2. A dokk személyre szabásához válassza ki a kívánt beállítást.

Dell DataSafe Online online biztonsági másolat

 **MEGJEGYZÉS:** Előfordulhat, hogy a Dell DataSafe Online biztonsági másolat nem érhető el minden régióban.

 **MEGJEGYZÉS:** A gyors fel- és letöltéshez szélessávú internetkapcsolat javasolt.

A Dell DataSafe Online egy automatizált biztonsági mentési és visszaállítási szolgáltatás, amely segít az adatok és más fontos fájlok védelmében olyan katasztrófák esetén, mint lopás, tűz vagy más természeti katasztrófák. A szolgáltatás a számítógépen jelszóval-védett felhasználói fiókon keresztül érhető el.

További információkért látogasson el a **delldatasafe.com** oldalra.

Biztonsági másolatok ütemezése:

1. Kattintson kétszer a tálcán található Dell DataSafe Online ikonra .
2. Kövesse a képernyőn megjelenő utasításokat.

Problémák megoldása

Ez a rész áttekintést tartalmaz a számítógép hibaelhárítására vonatkozó információkról. Ha nem tudja megoldani a problémát a következő útmutató segítségével, tekintse meg a „Támogatási eszközök használata” című részt a 52 oldalon vagy „A Dell elérhetőségei” című részt a 81 oldalon.

 **FIGYELEM:** Csak képzett szerviztechnikusok távolíthatják el a számítógép burkolatát. A speciális szervizutasítások tekintetében olvassa el a *Szervizelési kézikönyvet* a support.dell.com/manuals weboldalon.

Hangkódok

A számítógép hangsorozattal jelzi az esetleges hibákat vagy problémákat indításkor. Ez a hangkódnak nevezett sípolás segít a probléma jellegének meghatározásában. Írja le a hangkódot, és forduljon a Dell munkatársaihoz (erről lásd: „A Dell elérhetőségei” c. részt, 81 oldal).

 **MEGJEGYZÉS:** Az alkatrészecskék cseréjéről lásd a *Szervizelési kézikönyvet* a support.dell.com/manuals webhelyen.

Hangkód	Lehetséges probléma
Egy	Lehetséges alaplaphiba — BIOS ROM ellenőrzőösszeg-hiba
Kettő	A gép nem észlelt RAM-ot. MEGJEGYZÉS: Amennyiben új memóriamodult helyezett be, vagy a régit kicserélte, győződjön meg róla, hogy a modul megfelelően van behelyezve.
Három	Lehetséges alaplaphiba — Chipkészlethiba
Négy	RAM-olvasási/-írási hiba
Öt	Valós idejű órahiba
Hat	Videokártya- vagy chiphiba
Hét	Processzorhiba
Nyolc	Kijelzőhiba

Hálózati problémák

Vezeték nélküli kapcsolatok

Ha a vezeték nélküli hálózati kapcsolat megszakadt — A vezeték nélküli útválasztó offline állapotban van, vagy a vezeték nélküli kapcsolatot letiltotta a számítógépen.

- Ellenőrizze, bekapcsolta-e a vezeték nélküli útválasztót, és csatlakoztatta-e az adatforráshoz (kábelmodem vagy hálózati hub).
- Ellenőrizze, hogy a vezeték nélküli kapcsolat engedélyezve van-e a számítógépen (lásd a „Vezeték nélküli kapcsolat engedélyezése vagy tiltása” részt a 15 oldalon).
- Hozza létre ismét a kapcsolatot a vezeték nélküli útválasztóhoz (erről lásd: „Vezeték nélküli kapcsolat beállítása”, 17 oldal).

Problémák megoldása

- Az interferenciaforrások zavarhatják vagy megszakíthatják a vezeték nélküli kapcsolatot. Vigye közelebb a számítógépet a vezeték nélküli útválasztóhoz.

Vezetékes kapcsolatok

Ha a hálózati kapcsolat megszakadt —

A kábel laza vagy sérült.

- Ellenőrizze, hogy csatlakoztatta-e a kábelt, és hogy nem sérült-e.
- A kapcsolat integritását jelző fény szolgáltat információkat a kapcsolat állapotáról. Segítségével ellenőrizheti, hogy a kapcsolat működik-e:
 - Zöld: megfelelő kapcsolat van egy 10 Mb/s-os hálózat és a számítógép között.
 - Sárga: megfelelő kapcsolat van egy 100 Mb/s-os hálózat és a számítógép között.

- Nem világít – A számítógép nem észlel fizikai kapcsolatot a hálózattal. Segítségért forduljon a hálózati rendszergazdához vagy internetszolgáltatójához.



MEGJEGYZÉS: A kapcsolat integritását jelző fény a hálózati csatlakozón csak a vezetékes hálózati kapcsolatok esetében áll rendelkezésre. A kapcsolat integritását jelző fény nem működik vezeték nélküli kapcsolatok esetén.

Tápellátással kapcsolatos problémák

Ha a tápfeszültség/akkumulátor jelzőfénye nem világít — A számítógép ki van kapcsolva, hibernált állapotban van vagy nem kap áramot.

- Nyomja meg a bekapcsoló-gombot. Ha a számítógép kikapcsolt vagy hibernált állapotban van, visszaáll a normál működési állapotba.
- A váltakozó áramú adaptert helyezze vissza a számítógépen lévő tápaljzatba, majd csatlakoztassa az elektromos hálózatra.
- Ha a váltakozó áramú adapter elosztóhoz csatlakozik, gondoskodjon arról, hogy az elosztó csatlakozzon a hálózati feszültségre, és a kapcsolója be legyen kapcsolva.

- A feszültségvédő készülékeket, elosztókat és a hosszabbító kábeleket átmenetileg kiiktatva ellenőrizze, hogy a számítógép megfelelően bekapcsolódik-e.
- Ellenőrizze, hogy a hálózati csatlakozó megfelelően működik-e egy másik készülékkel, például egy lámpával.
- Ellenőrizze a váltakozó áramú adapter csatlakozásait. Ha a váltakozó áramú adapteren van jelzőfény, ellenőrizze, hogy világít-e.

Ha a tápellátás/akkumulátor jelzőfény folyamatosan vagy villogva fehéren világít, és a számítógép nem válaszol —

A számítógép ki van kapcsolva, készenléti illetve hibernált állapotban van, vagy a kijelző nem válaszol.

- A normál működés visszaállításához nyomjon meg egy gombot a billentyűzeten, mozgassa meg a csatlakoztatott egeret vagy ujját az érintőpadon, vagy nyomja meg a főkapcsolót.
- Ha a képernyő nem reagál, nyomja addig a bekapcsoló-gombot, amíg a számítógép ki nem kapcsol, majd kapcsolja be újra.
- Ha a probléma továbbra is fennáll, forduljon a Dellhez (lásd: „A Dell elérhetőségei”, 81 oldal)

Ha olyan interferenciaforrásokat talál, amelyek zavarják a vételt a számítógépen —

Egy nem kívánt jel okoz interferenciát más jelek zavarásával vagy letiltásával. Az interferencia néhány lehetséges oka:

- A tápkábel, a billentyűzet és az egér hosszabbító kábele.
- Túl sok készülék csatlakozik egy elosztóhoz.
- Több elosztó csatlakozik egy hálózati csatlakozóra.

Memóriaproblémák

Ha nem elegendő memóriára utaló üzenetet kap —

- Mentse és zárja be a nyitva lévő fájlokat, lépjen ki a megnyitott programokból, és nézze meg, hogy megszűnt-e a probléma.
- A szoftver dokumentációjában olvassa el a minimális memóriakövetelményekre vonatkozó részt. Amennyiben szükséges, helyezzen be még memóriát (lásd a *Szervizelési kézikönyvet* a **support.dell.com/manuals** címen).
- Illessze vissza a memóriamodul(oka)t a csatlakozó(k)ba (erről lásd a *Szervizelési kézikönyvet* a **support.dell.com/manuals** webhelyen.)
- Ha a probléma továbbra is fennáll, forduljon a Dellhez (lásd: „A Dell elérhetőségei”, 81 oldal)

Ha más memóriahibát tapasztal —

- Futtassa le a Dell Diagnostics segédprogramot (lásd a „Dell Diagnostics” c. részt a 57 oldalon).
- Ha a probléma továbbra is fennáll, forduljon a Dellhez (lásd: „A Dell elérhetőségei”, 81 oldal)

Lefagyások és szoftverproblémák

Ha a számítógép nem indul el —

Ellenőrizze a számítógéphez tartozó váltakozó áramú adapter és a fali csatlakozóaljzat csatlakozását.

Ha egy program nem válaszol —

A program leállítása:

1. Nyomja meg egyszerre a <Ctrl><Shift><Esc> gombokat.
2. Kattintson az **Alkalmazások** elemre.
3. Válassza ki azt a programot, amelyik nem válaszol
4. Kattintson a **Feladat befejezése** lehetőségre.

Ha egy program ismételten lefagy —

Olvassa át a szoftver dokumentációját. Szükség esetén távolítsa el, majd telepítse újra a programot.

 **MEGJEGYZÉS:** A szoftverek rendszerint rendelkeznek telepítési útmutatást tartalmazó dokumentációval vagy CD-lemezzel.

Ha a számítógép nem válaszol, vagy kék képernyő látható —

 **FIGYELMEZTETÉS:** Ha az operációs rendszert nem tudja szabályosan leállítani, adatokat veszíthet.

Ha a számítógép a billentyűzetre vagy az egér mozgására sem reagál, a bekapcsoló-gombot legalább 8–10 másodpercig lenyomva tartva kapcsolja ki, majd indítsa újra a számítógépet.

Ha a program régebbi Microsoft® Windows® operációs rendszerhez készült — Futassa a Programkompatibilitás varázslót. A Programkompatibilitás varázsló úgy konfigurálja a programot, hogy a Windows operációs rendszer egy korábbi verziójához hasonló környezetben fusson.

A Programkompatibilitás varázsló futtatása:

1. Kattintson a következőkre: **Start**  → **Vezérlőpult** → **Programok** → **Futtasson egy régebbi programot ezen a Windows verzión.**
2. Az üdvözlőképernyőn kattintson a **Tovább** gombra.
3. Kövesse a képernyőn megjelenő utasításokat.

Bármilyen más szoftverprobléma esetén —

- Azonnal készítse biztonsági másolatot a fájljairól.
- Víruskereső programmal vizsgálja át a merevlemezt vagy a CD-ket.
- Mentsen és zárjon be minden nyitott fájlt vagy programot, majd a **Start** menü  keresztül állítsa le a számítógépet.
- Hibaelhárítási információkért tanulmányozza a szoftver dokumentációját, vagy érdeklődjön a gyártónál:
 - Győződjön meg arról, hogy a program kompatibilis-e a számítógépére telepített operációs rendszerrel.
 - Győződjön meg róla, hogy a számítógép megfelel-e a szoftver futtatásához szükséges minimális hardverkövetelményeknek. További tudnivalókat a szoftver dokumentációjában olvashat.
 - Győződjön meg arról, hogy a program megfelelően van-e telepítve és konfigurálva.
 - Ellenőrizze, hogy az eszközillesztők nem ütköznek-e a programmal.
 - Szükség esetén távolítsa el, majd telepítse újra a programot.

Támogatási eszközök használata

Dell támogatási központ

A **Dell támogatási központ** segít megtalálni a szerviz-, támogatás- és rendszerspecifikus információkat.

Az alkalmazás futtatásához kattintson a tálcán lévő  ikonra.

A **Dell támogatási központ** honlapján látható a számítógép típusszáma, szervizcímkéje és expressz szervizkódja valamint a szerviz elérhetősége.

A honlap hivatkozásokat tartalmaz az alábbiak eléréséhez:

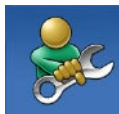

Önsegítő eszközök
(Hibaelhárítás, Biztonság, Rendszerteljesítmény, Hálózat/Internet, Biztonsági mentés/Visszaállítás és Windows operációs rendszer)



Figyelmeztetések
(a számítógéppel kapcsolatos műszaki támogatási figyelmeztetések)



Segítség a Delltől (Műszaki támogatás a DellConnect™-tel, Ügyfélszolgálat, Oktatás és oktatóanyagok, „Hogyan kell” súgó a Solution Station™ szolgáltatáson keresztül és Online vizsgálat a PC CheckUppal)



A rendszer
(Rendszerdokumentáció, Jótállási információk, Rendszerinformációk, Frissítések és tartozékok)

A **Dell támogatási központra** és a rendelkezésre álló támogató eszközökre vonatkozó bővebb információért kattintson a **Services** (Szolgáltatások) fülre a **support.dell.com** weboldalon.

Saját Dell letöltések

 **MEGJEGYZÉS:** Előfordulhat, hogy a Saját Dell letöltések nem érhető el minden területen.

Az új számítógépre előtelepített szoftverek némelyikéhez nem tartozik biztonsági CD vagy DVD. A szoftver a Saját Dell letöltések webhelyen érhető el. Erről a webhelyről újratelepítés vagy saját biztonsági másolat céljára letölthetők az elérhető szoftverek.

Regisztrálás és a Saját Dell letöltések használata:

1. Látogassa meg a **downloadstore.dell.com/media** címet.
2. A regisztráláshoz és a szoftverek letöltéséhez kövesse a képernyőn megjelenő utasításokat.
3. Szoftverek újratelepítése vagy biztonsági másolat készítése a szoftverekről jövőbeli használatra.

Rendszerüzenetek

Ha a számítógéppel probléma merül fel vagy hiba történik, akkor megjelenhet egy rendszerüzenet, amely segíthet azonosítani a probléma okát és megoldani a problémát.

 **MEGJEGYZÉS:** Ha a kapott üzenet nem szerepel a táblázatban, akkor olvassa el az operációs rendszer vagy az üzenet megjelenésekor futó program dokumentációját. Elolvashatja a *Dell műszaki útmutatót* melyet a merevlemezen vagy a **support.dell.com/manuals** weboldalon talál, illetve kapcsolatotba léphet a Dell-lel „A Dell elérhetőségei” (81 oldal) egyikén.

Figyelem! A rendszer indításának előző kísérletei az [nnnn] ellenőrzési pontnál meghiúsultak. A probléma megoldása érdekében jegyezze fel az ellenőrzési pontot, és forduljon a Dell műszaki támogatásához — A számítógép egymás után háromszor, ugyanazon hiba miatt nem tudta befejezni az indítási rutint. Vegye fel a kapcsolatot a Dell-lel (lásd „A Dell elérhetőségei” című részt a 81 oldalon).

CMOS ellenőrzőösszeg-hiba — Lehetséges alaplaphiba vagy a valós idejű óra akkumulátora lemerült. Cserélje ki az akkumulátort (lásd: *Szervizelési kézikönyv*, **support.dell.com/manuals**). Vegye fel a kapcsolatot a Dell-lel (lásd „A Dell elérhetőségei” című részt a 81 oldalon).

Merevlemezhiba — Lehetséges merevlemezhiba az indítási önteszt során. Vegye fel a kapcsolatot a Dell-lel (lásd „A Dell elérhetőségei” című részt a 81 oldalon).

Merevlemez-olvasási hiba — Lehetséges merevlemezhiba a merevlemez-indítási teszt során. Vegye fel a kapcsolatot a Dell-lel (lásd „A Dell elérhetőségei” című részt a 81 oldalon).

Processzor-ventilátor hiba —

A processzor-ventilátor elromlott. Cserélje ki a CPU ventilátorát (lásd: *Szervizelési kézikönyv*, **support.dell.com/manuals**).

Billentyűzethiba — Billentyűzethiba vagy a billentyűzet kábele meglazult.

A billentyűzet cseréjéről lásd a *Szervizelési kézikönyvet* a **support.dell.com/manuals** webhelyen.

No boot device available (Nem áll rendelkezésre rendszerindító eszköz) —

A merevlemezen nincs indítópartíció, a merevlemez kábele meglazult, illetve nincs indítható eszköz.

- Ha a merevlemez a rendszerindító eszköz, gondoskodjon arról, hogy a kábelek csatlakoztatva legyenek, és arról, hogy a meghajtó megfelelően legyen telepítve, illetve particionálva legyen, mint rendszerindító eszköz.
- Lépjen be a rendszerbeállításokba, és ellenőrizze, helyesek-e az indítószekvencia-információk (lásd a *Dell műszaki útmutatót* a merevlemezen vagy a **support.dell.com/manuals** weboldalon).

Nincs időzítőszignál-megszakítás — Az alaplapon az egyik chip meghibásodhatott, vagy alaplaphiba lépett fel. Vegye fel a kapcsolatot a Dell-lel (lásd „A Dell elérhetőségei” című részt a 81 oldalon).

USB túlfeszültséghiba — Válassza le az USB-eszközt. Az USB-eszköznek több feszültségre van szüksége, hogy megfelelően működjön. Használjon külső áramforrást az USB-eszköz csatlakoztatásához, vagy ha az eszköz két USB-kábellel rendelkezik, akkor csatlakoztassa mindkettőt.

CAUTION - Hard Drive SELF MONITORING SYSTEM has reported that a parameter has exceeded its normal operating range (FIGYELMEZTETÉS - A merevlemez ÖNELLENŐRZŐ RENDSZERE jelentette, hogy egy paraméter a normális határokon kívül van). A Dell azt ajánlja, hogy rendszeresen készítsen biztonsági másolatot adatairól. Egy paraméter, amely túllépte a normál működési tartományát, jelezhet merevlemez-problémát is — S.M.A.R.T hiba, lehetséges merevlemezhiba. Vegye fel a kapcsolatot a Dell-lel (lásd „A Dell elérhetőségei” című részt a 81 oldalon).

Hardverhiba-elhárítás



Ha az operációs rendszer beállításakor egy eszközt nem észlel a rendszer, vagy konfigurálását nem találja megfelelőnek, a **Hardverhiba-elhárítás** segítségével feloldhatja az összeférhetetlenséget.

A hardverhiba-elhárító indítása:

1. Kattintson a **Start**  → **Súgó és támogatás** lehetőségre.
2. A keresőmezőbe írja be a **hardverhiba-elhárító kifejezést**, és a keresés elindításához nyomja le az <Enter> billentyűt.
3. A keresés eredményei közül válassza ki a problémát legjobban leíró választási lehetőséget a további hibaelhárító lépések követéséhez.

Dell Diagnostics

Ha probléma merül fel a számítógéppel, végezze el a „Lefagyás és szoftverproblémák” című részben ismertetett ellenőrzéseket (lásd: 50 oldal), futtassa le a Dell Diagnostics programot, és csak azt követően forduljon a Dellhez segítségért.

-  **MEGJEGYZÉS:** A Dell Diagnostics program csak Dell számítógépen működik.
-  **MEGJEGYZÉS:** Az illesztőprogramokat és segédprogramokat tartalmazó *Drivers and Utilities* lemez opcionális, ezért elképzelhető, hogy nem kapott ilyet a számítógéphez.

Ellenőrizze, hogy a tesztelendő készülék megjelenik-e és aktív-e a Rendszerbeállítás segédprogramban. Nyomja meg az <F2> gombot közvetlenül a bekapcsoláskor végzett öndiagnosztika (POST) közben a System Setup (Rendszerbeállítás) (BIOS) segédprogramba való belépéshez.

A Dell Diagnostics programot a merevlemezről vagy a *Drivers and Utilities* lemezről indíthatja el.

A Dell Diagnostics indítása a merevlemezről

A Dell Diagnostics program a merevlemez egy rejtett diagnosztikai segédprogram partíciójában található.

 **MEGJEGYZÉS:** Ha a számítógép képernyője üres marad, lépjen kapcsolatba a Dell-lel (lásd „A Dell elérhetőségei” című részt a 81 oldalon).

1. Győződjön meg arról, hogy a számítógép megfelelően működő elektromos aljzathoz csatlakozik-e.
 2. Kapcsolja be (vagy indítsa újra) a számítógépet.
 3. Amikor a DELL™ embléma megjelenik, azonnal nyomja meg az <F12> billentyűt. A rendszerindítási menüben válassza ki a **Diagnostics** (Diagnosztika) elemet, és nyomja meg az <Enter> gombot. A számítógépen ez elindítja az indítás előtti rendszervizsgálatot (PSA).
-  **MEGJEGYZÉS:** Ha túl sokáig vár, és megjelenik az operációs rendszer emblémája, várjon tovább, amíg megjelenik a Microsoft® Windows® asztal; ezután kapcsolja ki a számítógépet, és próbálja újra.

 **MEGJEGYZÉS:** Ha arra vonatkozó figyelmeztető üzenetet lát, hogy nem található a diagnosztikai segédprogramok partíciója, futtassa a Dell Diagnostics programot a *Drivers and Utilities* lemezről.

Ha a rendszer PSA-t hajt végre:

- a. A PSA elindítja a tesztek futtatását.
- b. Ha a PSA sikeresen lefut, a következő üzenet jelenik meg: „A rendszer eddig problémamentesnek bizonyult. Kívánja futtatni a hátralévő memóriateszteket? Ez kb. 30 percet vagy még több időt vesz igénybe. Kívánja folytatni? (Ajánlott).”

c. Amennyiben memóriaproblémákat tapasztal, nyomja meg az <y> (igen), egyébként az <n> (nem) billentyűt. Megjelenik a következő üzenet: „A Dell diagnosztikai segédprogramjának indítása. A folytatáshoz nyomja le bármelyik billentyűt.”

d. Bármelyik gomb lenyomásával nyissa meg a **Válasszon opciót** ablakot.

Ha a rendszer nem hajt végre PSA-t:

Nyomja meg bármelyik gombot a Dell Diagnostics segédprogram elindításához a diagnosztizáló segédprogram merevlemez partíciójáról, és nyissa meg a **Válasszon opciót** ablakot.

4. Válassza ki a futtatni kívánt tesztet.

5. Ha egy teszt során probléma merül fel, a képernyőn üzenet jelenik meg a hibakóddal és a probléma leírásával. Jegyezze fel a hibakódot és a probléma leírását, majd vegye fel a kapcsolatot a Dell-lel, lásd „A Dell elérhetőségei” című részt a 81 oldalon.

 **MEGJEGYZÉS:** A számítógép szervizcímkeje az egyes tesztképernyők tetején jelenik meg. A szervizcímke segítségével azonosíthatja a számítógépet a Dell-lel való kommunikáció során.

6. A tesztek végrehajtása után zárja be a tesztképernyőt, ha vissza kíván térni a **Válasszon opciót** ablakhoz.



7. Ha ki szeretne lépni a Dell Diagnostics segédprogramból, és újra kívánja indítani a számítógépet, kattintson a **Kilépés** gombra.

A Dell Diagnostics indítása a Drivers and Utilities (illesztő- és segédprogramokat tartalmazó) lemeztől

 **MEGJEGYZÉS:** Az illesztőprogramokat és segédprogramokat tartalmazó *Drivers and Utilities* lemez opcionális, ezért elképzelhető, hogy nem kapott ilyet a számítógéphez.

 **MEGJEGYZÉS:** A számítógépben nincs belső optikai meghajtó. A lemezekkel kapcsolatos eljárásokhoz használjon külső optikai meghajtót vagy bármely más, külső tárolóeszközt.

1. Helyezze be a *Drivers and Utilities* lemezt.
2. Állítsa le, majd indítsa újra a számítógépet. Amikor megjelenik a DELL logó, azonnal nyomja meg az <F12> billentyűt.

-  **MEGJEGYZÉS:** Ha túl sokáig vár, és megjelenik az operációs rendszer emblémája, várjon tovább, amíg megjelenik a Microsoft® Windows® asztal; ezután kapcsolja ki a számítógépet, és próbálja újra.
-  **MEGJEGYZÉS:** Az alábbi lépések csak egy alkalomra változtatják meg az indító szekvenciát. A következő indítás alkalmával a számítógép a rendszerbeállításokban megadott eszközöknek megfelelően indul el.
- Amikor megjelenik az indítóeszközök listája, jelölje ki a **CD/DVD/CD-RW** meghajtót, majd nyomja le az <Enter> gombot.
 - A megjelenő menüből válassza ki a **Boot from CD-ROM** (CD/DVD meghajtóról történő indítás) lehetőséget, majd nyomja meg az <Enter> billentyűt.
 - Nyomja meg az 1-es billentyűt a CD menü elindításához, majd a folytatáshoz nyomja meg az <Enter> billentyűt.
 - A számozott listában válassza a **Run the 32 Bit Dell Diagnostics** (A 32 bites Dell Diagnostics program futtatása) parancsot. Ha több verzió is fel van sorolva, válassza a számítógépének megfelelőt.
 - Válassza ki a futtatni kívánt tesztet.
 - Ha egy teszt során probléma merül fel, a képernyőn üzenet jelenik meg a hibakóddal és a probléma leírásával. Jegyezze fel a hibakódot és a probléma leírását, majd vegye fel a kapcsolatot a Dell-lel, lásd „A Dell elérhetőségei” című részt a 81 oldalon.

 **MEGJEGYZÉS:** A számítógép szervizcímkeje az egyes tesztképernyők tetején jelenik meg. A szervizcímke segítségével azonosíthatja a számítógépet a Dell-lel való kommunikáció során.

9. A tesztek végrehajtása után zárja be a tesztképernyőt, ha vissza kíván térni a **Válasszon opciót** ablakhoz.
10. A Dell Diagnostics programból való kilépéshez és a számítógép újraindításához kattintson a **Kilépés** gombra.
11. Távolítsa el a *Drivers and Utilities* lemezt.

Az operációs rendszer helyreállítása

Az operációs rendszer a következő módok egyikével állítható vissza:

△ VIGYÁZAT: A Dell Factory Image Restore (Dell gyári lemezkép visszaállítása) és az *Operating System* (Operációs rendszer) lemez véglegesen töröl minden, a számítógépen tárolt adatfájlt. Ha módja van rá, készítse biztonsági másolatot az adatokról e szolgáltatások használata előtt.

Opció	Használja a
Rendszer-visszaállítás	lehetőséget elsődleges megoldásként
Dell DataSafe helyi biztonsági másolat	ha a System Restore (rendszer-visszaállítás) nem oldja meg a problémát
Rendszer-helyreállító adathordozó	ha az operációs rendszer hibája miatt nem lehet a rendszer-visszaállítást és a DataSafe helyi biztonsági másolat szolgáltatást használni, ha a gyári lemezképet egy újonnan beszerelt merevlemezre telepíti
Dell Factory Image Restore (Dell gyári lemezkép visszaállítása)	a számítógép visszaállítása az operációs rendszer megvásárlásakor meglévő állapotába

Az operációs rendszer helyreállítása

Opció

Használja a

Operációs rendszer lemez

az operációs rendszer újratelepítése a számítógépen



MEGJEGYZÉS: Az *Operating System* (Operációs rendszer) lemez opcionális, ezért elképzelhető, hogy nem kapott ilyen a számítógéphez.

System Restore (Rendszer-visszaállítás)

A Windows operációs rendszer Rendszer-visszaállítás funkciója segítségével a számítógép visszaállítható egy korábbi működési állapotra (az adatfájlok érintése nélkül), ha a hardverben, szoftverben vagy más rendszerbeállításban történt módosítás miatt a rendszer nemkívánatos működési állapotba került. A rendszer-visszaállítás bármely módosítása a számítógépen teljes mértékben visszafordítható.

△ **VIGYÁZAT: Az adatfájlokról rendszeresen készítsen biztonsági másolatot. A rendszer-visszaállítás nem követi nyomon az adatfájlokat, és nem is állítja helyre őket.**

Rendszer-visszaállítás indítása

1. Kattintson a **Start**  gombra.
2. A Keresés mezőbe írja be a **Rendszer-visszaállítás** szót, és nyomja le az <Enter> billentyűt.

✍ **MEGJEGYZÉS:** Megjelenhet a **Felhasználói fiókok felügyelete** ablak. Ha rendszergazdai jogokkal rendelkezik a számítógépen, kattintson a **Folytatás** gombra, ellenkező esetben a művelet folytatásához kérje a rendszergazda segítségét.

3. Kattintson a **Tovább** gombra, és kövesse a képernyőn megjelenő utasításokat.

Abban az esetben, ha a rendszer-visszaállítás nem oldotta meg a problémát, visszavonhatja a legutóbbi rendszer-visszaállítást.

A legutóbbi rendszer-visszaállítás visszavonása

 **MEGJEGYZÉS:** Az utolsó rendszer-visszaállítás visszavonása előtt mentsen és zárjon be minden nyitott fájlt, és lépjen ki minden futó programból. A rendszer teljes visszaállításáig ne módosítson, nyisson meg vagy töröljön fájlokat, illetve programokat.

1. Kattintson a **Start**  gombra.
2. A Keresés mezőbe írja be a `Rendszer-visszaállítás` szót, és nyomja le az `<Enter>` billentyűt.
3. Kattintson a **Legutóbbi visszaállítás visszavonása** lehetőségre, és kattintson a **Tovább** gombra, és kövesse a képernyőn megjelenő utasításokat.

Dell DataSafe helyi biztonsági mentés

 **VIGYÁZAT:** A Dell DataSafe helyi biztonsági másolat véglegesen töröl minden, a számítógép vásárlása után telepített programot és illesztőprogramot. Készítse elő a Dell DataSafe helyi biztonsági másolat használata után telepíteni kívánt alkalmazások biztonsági másolatait tartalmazó adathordozókat. A Dell DataSafe helyi biztonsági másolat szolgáltatást csak abban az esetben használja, ha a rendszer-visszaállítás nem oldotta meg az operációs rendszer problémáját.

 **VIGYÁZAT:** Bár a Dell DataSafe helyi biztonsági másolat szolgáltatást úgy készítették el, hogy megőrizze a számítógépen levő adatfájlokat, a Dell DataSafe helyi biztonsági másolat használata előtt ajánlott biztonsági másolatot készíteni az adatfájlokról.

 **MEGJEGYZÉS:** Előfordulhat, hogy a Dell DataSafe helyi biztonsági másolat nem érhető el minden régióban.

 **MEGJEGYZÉS:** Ha a Dell DataSafe helyi biztonsági másolat nem érhető el a számítógépen, használja a Dell Factory Image Restore-t (lásd: „Dell Factory Image Restore” fejezet, 70 oldal) az operációs rendszer visszaállításához.

A Dell DataSafe helyi biztonsági másolat szolgáltatással helyreállíthatja az operációs rendszer azon működési állapotát, melyben az a számítógép vásárlása idején volt, megőrizve az adatfájlokat is.

A Dell DataSafe helyi biztonsági másolat segítségével:

- A számítógép egy korábbi működési állapotba állítható vissza
- Rendszer-helyreállító adathordozó hozható létre

Dell DataSafe helyi biztonsági másolat, alap

A gyári lemezkép visszaállítása az adatfájlok megőrzésével:

1. Kapcsolja ki a számítógépet.
2. Húzza ki az össze, számítógéphez csatlakoztatott eszközt (USB-meghajtó, nyomtató stb.) és távolítsa el minden, hozzáadott belső hardvert.

Az operációs rendszer helyreállítása

3. Kapcsolja be a számítógépét.

 **MEGJEGYZÉS:** Ne húzza ki a váltakozó áramú adaptert.

4. Amikor a Dell™ embléma megjelenik, nyomja meg az <F8> billentyűt többször egymás után a **Speciális rendszerindítási beállítások** ablak megjelenéséig.

 **MEGJEGYZÉS:** Ha túl sokáig vár, és megjelenik az operációs rendszer emblémája, várjon tovább, amíg megjelenik a Microsoft® Windows® asztal; ezután kapcsolja ki a számítógépet, és próbálja újra.

5. Válassza a **Számítógép javítása** lehetőséget.

6. Válassza a **Dell Factory Image Recovery and DataSafe Options** (Dell gyári lemezkép visszaállítása és DataSafe opciók) elemet, és kövesse a képernyőn megjelenő utasításokat.

 **MEGJEGYZÉS:** A helyreállítási művelet egy óránál is tovább tarthat, a helyreállítandó adatok méretétől függően.

 **MEGJEGYZÉS:** Bővebb információért lásd a tudásbázis 353560. sz. cikkét a support.dell.com weboldalon.

Frissítés a Dell DataSafe Local Backup Professional (Professzionális DataSafe helyi biztonsági másolat) szolgáltatásra

 **MEGJEGYZÉS:** A Dell DataSafe Local Backup Professional esetleg telepítve van már a számítógépre, ha vásárláskor megrendelte azt.

A Dell DataSafe Local Backup Professional további funkciókat nyújt, amelyek segítségével:

- Fájltípusonként készíthet biztonsági másolatot és visszaállítást a számítógépen
- Helyi tárolóeszközre készíthet biztonsági másolatokat a fájlokról
- Automatikus biztonságimásolat-készítést ütemezhet

Frissítés a professzionális Dell DataSafe helyi biztonsági másolat szolgáltatásra:

1. Kattintson kétszer a Dell DataSafe helyi biztonsági másolat ikonra  a tálcán.
2. Kattintson az **UPGRADE NOW!** (Frissítés most) lehetőségre
3. A telepítéshez kövesse a képernyőn megjelenő utasításokat.

Rendszer-helyreállító adathordozó

△ VIGYÁZAT: Bár a rendszer-helyreállító adathordozó úgy készül, hogy megőrizze a számítógépen levő adatfájlokat, a rendszer-helyreállító adathordozó használata előtt ajánlott biztonsági másolatot készíteni az adatfájlokról.

A Dell DataSafe helyi biztonsági másolat segítségével létrehozott rendszer-helyreállító adathordozó révén helyreállíthatja az operációs rendszer azon működési állapotát, melyben az a számítógép vásárlása idején volt, megőrizve az adatfájlokat is.

A rendszer-helyreállító adathordozót a következő esetekben kell használni:

- Ha az operációs rendszer hibája miatt a számítógépre telepített helyreállítási lehetőségek nem használhatók.

Az operációs rendszer helyreállítása

- Ha a merevlemez hibája miatt az adatok nem állíthatók vissza.

A számítógép gyári lemezképének visszaállítása rendszer-helyreállító adathordozó segítségével:

1. Helyezze be a rendszer-helyreállító adathordozót vagy USB-kulcsot, és indítsa újra a számítógépet.
2. Amikor a DELL™ embléma megjelenik, azonnal nyomja meg az <F12> billentyűt.

 **MEGJEGYZÉS:** Ha túl sokáig vár, és megjelenik az operációs rendszer emblémája, várjon tovább, amíg megjelenik a Microsoft® Windows® asztal; ezután kapcsolja ki a számítógépet, és próbálja újra.

3. Válassza ki a listáról a megfelelő indítóeszközt, majd nyomja meg az <Enter> billentyűt.
4. A helyreállítás folyamat elvégzéséhez kövesse a képernyőn megjelenő utasításokat.

Dell Factory Image Restore (Dell gyári lemezkép visszaállítása)

 **VIGYÁZAT:** A Dell Factory Image Restore szolgáltatás véglegesen töröl minden adatot a merevlemezzől, eltávolít minden olyan programot és illesztőprogramot, amit Ön a számítógép átvétele óta telepített. Ha módja van rá, készítsen biztonsági másolatot az adatokról az opció használata előtt. A Dell Factory Image Restore szolgáltatást csak abban az esetben használja, ha a rendszer-visszaállítás nem oldotta meg az operációs rendszer problémáját.

 **MEGJEGYZÉS:** Lehetséges, hogy a Dell Factory Image Restore egyes országokban és számítógépeken nem elérhető.

 **MEGJEGYZÉS:** Ha a Dell Factory Image Restore nem érhető el a számítógépen, használja a Dell DataSafe helyi biztonsági másolat szolgáltatást (lásd: „Dell DataSafe helyi biztonsági másolat” fejezet, 66 oldal) az operációs rendszer visszaállításához.

A Dell Factory Image Restore (Dell gyári lemezkép visszaállítása) szolgáltatást csak utolsó módszerként használja az operációs rendszer visszaállítására. A szolgáltatás a merevlemez a számítógép vásárlásakor működőképes állapotra állítja vissza. A számítógép kézhezvétele óta telepített minden program és fájl, – többek között az adatfájlok is – véglegesen törlődnek a merevlemezről. Az adatfájlok közé tartoznak a dokumentumok, a táblázatok, az e-mail üzenetek, a digitális fényképek, a zenefájlok stb. Lehetőség szerint készítsen biztonsági másolatot minden adatról a Dell Factory Image Restore (Dell

gyári lemezkép visszaállítása) szolgáltatás használata előtt.

A Dell Factory Image Restore (Dell gyári lemezkép visszaállítása) elindítása

1. Kapcsolja be a számítógépet.
2. Amikor a Dell™ embléma megjelenik, nyomja meg az <F8> billentyűt többször egymás után a **Speciális rendszerindítási beállítások** ablak megjelenéséig.

 **MEGJEGYZÉS:** Ha túl sokáig vár, és megjelenik az operációs rendszer emblémája, várjon tovább, amíg megjelenik a Microsoft® Windows® asztal; ezután kapcsolja ki a számítógépet, és próbálja újra.

Az operációs rendszer helyreállítása

3. Válassza a **Számítógép javítása** lehetőséget.
Megjelenik a **Rendszer-helyreállító beállítások** ablak.
4. Válasszon billentyűzetkiosztást, majd kattintson a **Tovább** gombra.
5. A javítási opciók eléréséhez jelentkezzen be helyi felhasználóként. A parancssor eléréséhez írja be a **Felhasználó neve** mezőbe, hogy `rendszergazda`, majd kattintson az **OK** gombra.
6. Kattintson a **Dell Factory Image Restore** elemre. Megjelenik a **Dell Factory Image Restore** üdvözlőképernyő.
 **MEGJEGYZÉS:** A konfigurációtól függően a **Dell Factory Tools** (Dell gyári eszközök), majd a **Dell Factory Image Restore** (Dell gyári lemezkép visszaállítása) lehetőséget választhatja.

7. Kattintson a **Next** (Tovább) gombra.
Megjelenik a **Confirm Data Deletion** (Adattörlés jóváhagyása) képernyő.
 **MEGJEGYZÉS:** Amennyiben nem akarja folytatni a Dell Factory Image Restore segédprogramot, kattintson a **Cancel** (Mégsem) gombra.
8. A jelölőnégyzet bejelölésével engedélyezze a merevlemez formázásának és a rendszerszoftver gyári állapotba való visszaállításának folytatását, majd kattintson a **Next** (Tovább) gombra.
Elkezdődik a visszaállítási folyamat, amely legalább öt percet vesz igénybe. Az operációs rendszer és a gyárilag telepített alkalmazások visszaállításakor megjelenik egy üzenet.
9. Kattintson a **Befejezés** gombra a számítógép újraindításához.

Segítségkérés

Amennyiben problémát tapasztal a számítógéppel, az alábbi lépésekben leírtak végrehajtásával diagnosztizálhatja, és elháríthatja a problémát:

1. A számítógép problémájára vonatkozó információkat és műveleteket a „Problémamegoldás” című fejezetben találja a 44 oldalon.
2. További hibaelhárítási tudnivalókat a merevlemezre telepített *Dell műszaki útmutatóban* vagy a **support.dell.com/manuals** weboldalon talál.
3. A Dell Diagnostics futtatási műveleteit lásd a „Dell Diagnostics” című részben, a 57 oldalon.
4. Töltse ki a Diagnosztikai ellenőrzőlistát a 80 oldalon.
5. Vegye igénybe a Dell Support honlapon (**support.dell.com**) elérhető online szolgáltatásokat a telepítési és hibaelhárítási műveletekhez. A Dell online bővebb támogatási listáját megtalálhatja az „Online szolgáltatások” című fejezetben a 75 oldalon.
6. Ha az előző lépések nem oldották meg a problémát, nézze meg a „Telefonhívás előtti teendők” című részt a 78 oldalon.



MEGJEGYZÉS: Hívja a Dell támogatást a számítógép közelében lévő telefonról, hogy az ügyfélszolgálat munkatársa segíthessen a szükséges műveletek elvégzésében.



MEGJEGYZÉS: Nem minden országban áll rendelkezésre a Dell expressz szervizkód rendszer.

A Dell automatizált telefonos rendszerének utasítására írja be az expressz szervizkódot, hogy a hívás a megfelelő ügyfélszolgálati munkatárshoz kerüljön. Ha nincsen expressz szervizkódja, nyissa meg a **Dell tartozékok** mappát, kattintson kétszer az **Expressz szervizkód** ikonra, és kövesse az utasításokat.

 **MEGJEGYZÉS:** A szolgáltatások egy része nem érhető el folyamatosan mindenhol az Amerikai Egyesült Államokon kívül. A helyi Dell képviselő tájékoztatást nyújt az elérhető szolgáltatásokról.

Műszaki támogatás és ügyfélszolgálat

A Dell ügyfélszolgálatunk készséggel ad választ minden Dell hardverrel kapcsolatos kérdésre. Ügyfélszolgálatunk munkatársai számítógép alapú diagnosztikát használnak a gyors és pontos válaszok érdekében.

A Dell támogatási szolgálat elérhetőségét megtekintheti a „Telefonhívás előtti teendők” című részben, a 78 oldalon, majd keresse meg a lakóhelyének megfelelő elérhetőséget, vagy látogasson el a **support.dell.com** oldalra.

DellConnect

A DellConnect™ egy egyszerű online hozzáférési eszköz, amely lehetővé teszi, hogy a Dell ügyfélszolgálati alkalmazottja egy szélessávú kapcsolattal hozzáférjen a számítógépéhez, majd diagnosztizálja, és megjavítsa a hibát az Ön felügyelete mellett. További információkért látogasson el a **www.dell.com/dellconnect** oldalra.

Online szolgáltatások

A Dell termékeit és szolgáltatásait az alábbi webhelyeken ismerheti meg:

- **www.dell.com**
- **www.dell.com/ap** (csak Ázsia és a Csendes-óceán térsége)
- **www.dell.com/jp** (csak Japán)
- **www.euro.dell.com** (csak Európa)
- **www.dell.com/la** (Latin Amerika és a Karib-térség országai)
- **www.dell.ca** (csak Kanada)

A Dell Support az alábbi webhelyeken és e-mail címeken keresztül érhető el:

Dell Support weboldalak

- **support.dell.com**
- **support.jp.dell.com** (csak Japán)
- **support.euro.dell.com** (csak Európa)
- **supportapj.dell.com** (csak Ázsia Csendes-óceáni térsége)

Dell Support e-mail címek

- mobile_support@us.dell.com
- support@us.dell.com
- la-techsupport@dell.com (csak Latin-Amerika és a Karib-térség országai)
- apsupport@dell.com (csak Ázsia és a Csendes-óceáni térség)

Dell marketing és értékesítési e-mail címek

- apmarketing@dell.com (csak Ázsia és a Csendes-óceáni térség)
- sales_canada@dell.com (csak Kanada)

Névtelen fájlátviteli protokoll (FTP)

- [ftp.dell.com](ftp://ftp.dell.com)

Bejelentkezés felhasználóként: lépjen be névtelen felhasználóként, és használja az e-mail címét jelszóként.

Automatizált szolgáltatás a rendelés állapotáról

A Dellnél rendelt bármely termék állapotát ellenőrizheti a **support.dell.com** weblapon, vagy felhívhatja a rendelési állapottal foglalkozó automatizált szolgáltatást. A rögzített hang megkéri Önt a rendelés megtalálásához és jelentéséhez szükséges adatok megadására.

Amennyiben problémája van megrendelésével, például alkatrészek hiányoznak vagy hibásak, vagy helytelen a számlázás, forduljon a Dell ügyfélszolgálatához. Híváskor készítse elő számláját vagy a csomagszelvényét.

A lakóhelyének megfelelő telefonszámot megtalálhatja a „Dell elérhetőségei” c. fejezetben, a 81 oldalon.

Termékinformáció

Ha információra van szüksége a Dellnél kapható további termékekkel kapcsolatban, vagy ha megrendelést szeretne feladni, látogasson el a **www.dell.com** weboldalra. A lakóhelyének megfelelő telefonszámért, vagy ha egy kereskedelmi ügyintézővel szeretne beszélni, lásd a „Dell elérhetőségei” című részt a 81 oldalon.

Eszközök visszaküldése garanciális javításra vagy visszafizetésre

Készítsen elő minden javításra vagy visszafizetésre visszaküldendő eszközt, az alábbiak szerint:

 **MEGJEGYZÉS:** Mielőtt a terméket visszajuttatná a Dellhez, győződjön meg róla, hogy a merevlemeze(ke)n vagy más adattárolón található minden adatról biztonsági másolatot készített. Távolítson el minden bizalmas, szerzői joggal védett és személyes adatot, valamint a cserélhető adathordozókat, mint például CD-k és multimédiás kártyák. A Dell nem vállal felelősséget semmilyen bizalmas, szerzői joggal védett vagy személyes adatért; adatvesztésért vagy -sérülésért; illetve az esetlegesen a számítógépben hagyott cserélhető adathordozó sérüléséért vagy elvesztéséért.

Segítségkérés

1. Hívja fel a Dellt, hogy azonosítószámot kapjon a visszaküldendő termékhez, és ezt írja rá olvashatóan, jól kivehetően a dobozra. A lakóhelyének megfelelő telefonszámot megtalálhatja a „A Dell elérhetőségei” című részben, a 81 oldalon.
2. Küldje el a számla másolatát, és írja le részletesen a visszaküldés okát is.
3. Küldje el a diagnosztikai ellenőrzőlistát (lásd a „Diagnosztikai ellenőrzőlista” c. fejezetet a 80 oldalon), feltüntetve a futtatott tesztek és a Dell Diagnostics hibaüzeneteit (lásd a „Dell Diagnostics” című fejezetet a 57 oldalon).
4. A vételár visszatérítése esetén küldje el az eszköz(ök)höz tartozó kellékeket (tápkábelek, szoftverek, útmutatók stb.) is.
5. A visszaküldésre szánt berendezést csomagolja az eredeti (vagy azzal egyenértékű) csomagolásba.

 **MEGJEGYZÉS:** A szállítási költségeket Ön vállalja. Szintén Önnek kell gondoskodnia a visszaküldött termék biztosításáról, valamint vállalni a termék szállítás közbeni eltűnésének kockázatát. Utánvétellel feladott csomagokat a Dellnek nem áll módjában elfogadni.

 **MEGJEGYZÉS:** Azokat a csomagokat, amelyek az előírt követelményeknek nem tesznek eleget, nem vesszük át, hanem visszaküldjük a feladónak.

Telefonhívás előtti teendők

- MEGJEGYZÉS:** Híváskor készítse elő az expressz szervizkódot. A kód segítségével a Dell automata telefonos támogatásrendszere hatékonyabban irányítja hívását a megfelelő helyre. A Dell a szervizcímke is kérheti Öntől.

Szervizcímke helye

A számítógép szervizcímkejét a számítógép alján találhatja.

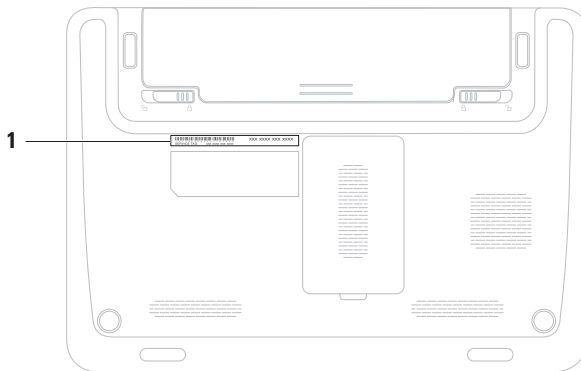

1 Szervizcímke

Segítségkérés

Ne felejtse el kitölteni a következő Diagnosztikai ellenőrzőlistát. Ha lehetséges, kapcsolja be a számítógépet, mielőtt felhívja a Dellt segítségért, és a számítógép közelében lévő készülékről telefonáljon. Előfordulhat, hogy megkérik néhány parancs begépelésére, részletes információ átadására működés közben, vagy hogy próbáljon ki más lehetséges hibaelhárítási lépést magán a számítógépen. Győződjön meg róla, hogy a számítógép dokumentációja elérhető.

Diagnosztikai ellenőrzőlista

- Név:
- Dátum:
- Cím:
- Telefonszám:
- Szervizcímke (vonalkód a számítógép hátulján vagy alján):
- Expressz szervizkód:
- Visszaküldött termék azonosítószáma (ha kapott ilyet a Dell műszaki támogatást ellátó munkatársától):
- Operációs rendszer és verziója:
- Eszközök:
- Bővítőkétyák:
- Csatlakozik hálózathoz? Igen/Nem
- Hálózat, verzió és hálózati adapter:
- Programok és verziók:

Nézze át az operációs rendszer dokumentációját, hogy meghatározhassa a rendszerindító fájlok tartalmát. Ha a számítógéphez nyomtató csatlakozik, nyomtasson ki minden fájlt. Ha mégsem, mentse el az összes fájl tartalmát, mielőtt felhívna a Dell-t.

- Hibaüzenet, hangkód vagy diagnosztikai kód:
- A probléma leírása és a végrehajtott hibaelhárítási műveletek:

Kapcsolatfelvétel a Dell-lel

Az Amerikai Egyesült Államokban lévő ügyfelek hívják a 800--WWW-DELL (800-999-3355) számot.



MEGJEGYZÉS: Amennyiben nem rendelkezik aktív internetkapcsolattal, megtalálhatja az elérhetőségeket a megrendelőlap, számlán, csomagszelvényen vagy a Dell termékkatalógusban.

A Dell többféle online és telefonos támogatási és szolgáltatási megoldást kínál. Az elérhetőség országonként és termékenként változik, és előfordulhat, hogy néhány szolgáltatás nem áll rendelkezésre az Ön területén.

Segítségkérés

A Dell megkeresése kereskedelmi, műszaki támogatás vagy ügyfélszolgálati ügyben:

1. Látogassa meg a **www.dell.com/contactdell** oldalt.
2. Válassza ki az adott országot vagy területet.
3. Jelölje ki az igényeinek megfelelő szolgáltatás vagy támogatás hivatkozását.
4. Lépjen kapcsolatba a Dell-lel az Önnek legkényelmesebb módon.

További információk és források keresése

Ha további információkra van szüksége:

Lásd:

Az operációs rendszer újratelepítése

„Rendszer-helyreállító adathordozó”, 69 oldal

diagnosztikai program futtatása a számítógépen

„Dell Diagnostics”, 57 oldal

rendszer szoftver újratelepítése

„Saját Dell letöltések”, 53 oldal

további információk a Microsoft® Windows® operációs rendszerről és funkcióiról

support.dell.com

Ha további információkra van szüksége:

a számítógép frissítése új vagy további összetevőkkel, így új merevlemezsel elhasznált vagy meghibásodott alkatrészek újratelepítése vagy cseréje

további biztonsági útmutatások a számítógéphez

a garancia adatai, a szerződési feltételek (csak az Amerikai Egyesült Államokban), a biztonsági előírások, a szabályozási és ergonómiai információk, valamint a végfelhasználói licencszerződés áttekintése

Lásd:

A *Szervizelési kézikönyvet* megtalálja a **support.dell.com/manuals** weboldalon



MEGJEGYZÉS: Egyes országokban a számítógép felnyitásával és az alkatrészek kicserélésével érvényét vesztheti a garancia. Mielőtt belenyúlna a számítógépbe, ellenőrizze a garanciára és a termékvisszavételre vonatkozó irányelveket.

a számítógéphez mellékelt biztonsági és hatósági dokumentumokat lásd a megfelelőséggel kapcsolatos következő weboldalon:

www.dell.com/regulatory_compliance.

Ha további információkra van szüksége:

A szervizcímke/expressz szervizkód azonosítása – A számítógépet a szervizcímkével lehet azonosítani a **support.dell.com** webhely használatakor vagy a műszaki támogatás igénybevételekor

illesztőprogramok és letöltések keresése; „olvással” fájlok

műszaki és a terméktámogatás elérése
új megrendelések állapotának ellenőrzése
megoldás- és válaszkérés a gyakori kérdésekre

a műszaki változtatásokra vonatkozó információk vagy olyan referenciaanyagok keresése, amelyek szakemberek és tapasztaltabb felhasználók számára fontos fejlesztésekről vagy frissített műszaki dokumentációkról szólnak

Lásd:



a számítógép alja

a **Dell támogatási központ**. A **Dell támogatási központ** elindításához kattintson a tálcán levő  ikonra.

support.dell.com

Alapvető műszaki adatok

Ez a fejezet információkat tartalmaz a számítógép beállításáról és frissítéséről, vagy az illesztőprogramok frissítéséről.

 **MEGJEGYZÉS:** A kínált opciók területenként eltérők lehetnek. Ha többet szeretne megtudni a számítógép konfigurációjáról, kattintson a **Start**  → **Súgó és támogatás** menüpontra, és válassza számítógépe adatainak megtekintését.

Számítógépmodell

Dell™ Inspiron™ 1120

Processor Type (Processzor típusa)

Inspiron 1120 AMD™ Athlon™ II Neo

Rendszerchipkészlet

Inspiron 1120 RS880M + SB820M

Memória

Memóriamodul-
csatlakozó két, felhasználó
által hozzáférhető
SODIMM csatlakozó

Memóriamodul
kapacitásai 1 GB, 2 GB és 4 GB

Memória típusa 1333 MHz (800 MHz-
en működik) DDR3

Memória

Minimális memóriaméret 2 GB

Maximális memóriaméret 8 GB

 **MEGJEGYZÉS:** A memória bővítésével kapcsolatban lásd a *Szervizelési kézikönyvet* a support.dell.com/manuals oldalon.

Csatlakozók

Hangkártya egy mikrofonbemeneti csatlakozó, egy sztereó fejhallgató-/hangszóró-csatlakozó és egy digitális mikrofon

Mini-Card egy fél méretű Mini-Card nyílás
egy teljes Mini-Card nyílás

Csatlakozók

Hálózati adapter egy RJ45 csatlakozó

USB három négyérintkezős USB 2.0 kompatibilis csatlakozó

HDMI egy 19 érintkezős csatlakozó

VGA egy 15 érintkezős csatlakozó

Antennabemenet egy MCX csatlakozó (támogatott modelleken)

SIM-kártya egy SIM/USIM nyílás (opcionális)

Médiakártya-olvasó egy 7 az 1-ben nyílás

Médiakártya-olvasó

Támogatott kártyák	Secure Digital (SD) memóriakártya
	Secure Digital High Capacity (SDHC) kártya
	Memory Stick
	Memory Stick PRO
	Multimedia Card (MMC)
	MMC+
	xD-Picture kártya

Kommunikáció

Hálózati adapter	10/100 Ethernet LAN az alaplapon
Vezeték nélküli	WLAN Wi-Fi a/b/g/n; WWAN/ GPS (opcionális); Bluetooth® 3.0 (opcionális)

Hangkártya

Audiovezérlő	ALC259-GR
Hangszóró	2 x 1,5 wattos hangszóró
Hangerőszabályzás	szoftveres programmenük és multimédia-vezérlők

Videó

Videovezérlő

Inspiron 1120 ATI integrált RS880M

Videomemória

Inspiron 1120 akár 3067 MB + 128 MB
(kiegészítő grafikus
memória)
megosztott memória

Kamera

Típus 1,3 megapixel

Videofelbontás 1280 x 1024
(maximum)

Képernyő

Típus 11,6 hüvelykes HD+
WLED TrueLife
technológiával

Méretek

Magasság 144 mm (5,7 hüvelyk)

Szélesség 256,12 mm
(10,1 hüvelyk)

Átló 293,83 mm
(11,6 hüvelyk)

Maximális
felbontás 1366 x 768 262 ezer
színnel

Frissítési
frekvencia 60 Hz

Működési
szög 0° (lezárva) - 130°

Vízszintes
látószög ±40° min

Képernyő

Függőleges látószög	+15°/–30° min
Képpontméret	0,1875 x 0,1875 mm
Vezérlők	a fényerő billentyűkombinációkkal szabályozható (bővebb információkért lásd a <i>Dell műszaki útmutatót</i>)

Billentyűzet

Billentyűk száma	86 (Egyesült Államok/ Kanada); 87 (Európa és Brazília); 90 (Japán)
------------------	---

Érintőpad

X/Y pozíciós felbontás (grafikus üzemmód)	240 cpi
Méret:	
Szélesség	74 mm (2,91 hüvelyk) méretű érzékelő-aktív területtel
Magasság	34 mm (1,34 hüvelyk) téglalap

Akkumulátor

6 cellás „intelligens” lítium-ion	
Magasság	21,71 mm (0,85 hüvelyk)
Szélesség	207 mm (8,15 hüvelyk)

Akkumulátor

Mélység	51,83 mm (2,04 hüvelyk)
Tömeg	0,32 kg (0,71 font)
9 cellás „intelligens” lítium-ion (opcionális)	
Magasság	22,03 mm (0,87 hüvelyk)
Szélesség	210 mm (8,27 hüvelyk)
Mélység	74,83 mm (2,95 hüvelyk)
Tömeg	0,51 kg (1,13 font)
Feszültség	11,1 Volt egyenfeszültség
Töltési idő (körülbelül):	4 óra (kikapcsolt számítógép esetén)

Akkumulátor

Üzemidő	az akkumulátor üzemideje függ az üzemi körülményektől.
Gombelem	CR-2032

Váltakozó áramú adapter



MEGJEGYZÉS: Csak a számítógéphez megadott típusú váltakozó áramú adaptereket használjon. Lásd a számítógéphez mellékelt biztonságra vonatkozó információkat.

Bemeneti feszültség	100–240 V váltakozó feszültség
Bemeneti áramerősség	1,5 A

Váltakozó áramú adapter

Bemeneti frekvencia	50-60 Hz
Kimeneti teljesítmény	65 W
Kimeneti áramerősség	3,34 A
Névleges kimeneti feszültség	19,5 Volt egyenfeszültség
Hőmérséklettartomány:	
Működési	0 - 40 °C (32 - 104 °F)
Tárolás	-40 - 70 °C (-40 - 158 °F)

Fizikai méretek

Magasság (az elejétől a hátuljáig)	24,2 mm - 35 mm (0,95 hüvelyk - 1,38 hüvelyk)
Szélesség	292 mm (11,49 hüvelyk)
Mélység	205 mm (8,07 hüvelyk)
Súly (6 cellás akkumulátorral):	1,55 kg-nál (3,42 fontnál) kevesebbre konfigurálható

A számítógép környezete

Hőmérséklettartomány:

Működési 0 - 35 °C
 (32 - 95 °F)

Tárolás -40 - 65 °C
 (-40 - 149 °F)

Relatív páratartalom (maximum):

Működési 10% - 90%
 (nem lecsapódó)

Tárolás 5% - 95%
 (nem lecsapódó)

Maximális rázkódás (a felhasználói környezetet stimuláló, véletlenszerű rázkódási spektrumot használva):

Működési 0,66 GRMS

Készenléti 1,30 GRMS

A számítógép környezete

Maximális rázkódás (működési – a merevlemezen futó Dell Diagnostics segédprogrammal egy 2 milliszekundumos fél-színusz hullám erejéig mérve; készenléti – a merevlemez fejének alaphelyzetében egy 2 milliszekundumos fél-színusz hullám erejéig mérve):

Működési 110 G

Készenléti 160 G

Magasság (maximum):

Működési -15,2 - 3.048 m
 (-50 - 10.000 láb)

Tárolás -15,2 - 10.668 m
 (-50 - 35.000 láb)

Légszennyezési szint Legfeljebb G2-es osztályú az ISA-S71.04-1985 szabvány szerint

Függelék

A Macrovision termékére vonatkozó nyilatkozat

A termék szerzői jogok védelmére szolgáló technológiát tartalmaz, amelyet a Macrovision Corporation és mások tulajdonában lévő, az Amerikai Egyesült Államokban bejegyzett szabadalom, illetve szerzői jog véd. A szerzői jog hatálya alá tartozó védelmi technológia kizárólag a Macrovision Corporation engedélyével, csak otthoni vagy egyéb korlátozott megtekintési célra használható fel, amennyiben a Macrovision Corporation más felhatalmazást nem biztosít. Tilos a termék visszafejtése vagy visszafordítása gépi kódból.

NOM-információ vagy Hivatalos mexikói szabvány (csak Mexikóban)

A jelen dokumentumban bemutatott eszköz(ök)ben a következő információk a hivatalos mexikói szabványban (NOM) foglaltaknak megfelelően kerülnek megadásra:

Importőr:

Dell México S.A. de C.V.

Paseo de la Reforma 2620 – Flat 11°

Col. Lomas Altas

11950 México, D.F.

Engedélyezett modell száma	Feszültség	Frekvencia	Áramfogyasztás	Kimeneti feszültség	Kimeneti intenzitás
P07T	100-240 V váltakozó áram	50-60 Hz	1,50 A	19,50 Volt egyenfes- zültség	3,34 A

További részletekért olvassa el a számítógéphez mellékelt, biztonsággal kapcsolatos tudnivalókat.

További biztonsági utasításokat az előírásoknak való megfelelést ismertető www.dell.com/regulatory_compliance címen találhat.

Tárgymutató

A

a Dell hívása **79**

B

beállítás, előkészületek **6**

biztonságimásolat-készítés és helyreállítás **66**

C

CD-k, lejátszás és létrehozás **40**

D

DataSafe helyi biztonsági másolat **66**

DellConnect **75**

Dell Factory Image Restore (Dell gyári lemezkép visszaállítása) **70**

Dell online kapcsolatfelvétel **81**

Dell támogatási központ **52**

Diagnosztikai ellenőrzőlista **80**

DVD-lemezek, lejátszás és létrehozás **40**

E

elosztó, használat **7**

e-mail címek

műszaki támogatás **76**

F

források, továbbiak keresése **84**

FTP-bejelentkezés, névtelen **76**

G

garanciális csere **77**

H

hálózati kapcsolat

javítás **45, 46**

Hardverhiba-elhárítás **57**

hardverproblémák

diagnosztika **57**

I

illesztőprogramok és letöltések **86**

internetes csatlakozás **17**

ISZ

internetszolgáltató **17**

K

károk, elkerülése **6**

M

memóriaproblémák

megoldás **49**

merevlemez aktivitási jelzőfénye **29**

műszaki adatok **87**

P

problémák, megoldás **44**

problémamegoldás **44**

R

Rendszerüzenetek **54**

S

súgó

támogatás és segítségnyújtás **73**

System Restore (Rendszer-visszaállítás) **63**

számítógép, beállítás **6**

számítógép-kapacitás **40**

szellőzés, biztosítás **6**

szellőzés, elhelyezés **6**

szoftverfunkciók **40**
szoftverproblémák **50**

T

támogatási e-mail címek **76**
támogatási oldalak
 világszerte **75**
Tápellátás/akkumulátor jelzőfény **29**
tápellátási problémák, megoldás **47**
termékek
 információk és vásárlás **77**
termékek szállítása
 javításhoz vagy cseréhez **78**
további információk keresése **84**

U

ügyfélszolgálat **74**

V

vezetékes hálózat
 hálózati kábel, csatlakoztatás **8**
vezeték nélküli hálózati kapcsolat **45**

W

Windows
 Programkompatibilitás varázsló **50**
 telepítés **10**
Windows, újratelepítés **64**

Írorszáiban nyomtatva

www.dell.com | support.dell.com



ORV5DYA00